

ELZAB 

rok założenia: 1969

INSTRUKCJA OBSŁUGI

ELZAB *Jota*



PARTNER I DORADCA

Spis treści

Charakterystyka kasy ELZAB Jota	4
Zawartość opakowania	4
Rozdział 1 - Budowa kasy	1-1
1. Opis ogólny	1-1
1.1 Budowa kasy	1-1
1.2 Rozmieszczenie elementów obsługi	1-1
2. Budowa klawiatury	1-2
2.1 Użycie klawiatury jako funkcyjnej	1-2
2.2 Użycie klawiatury jako literowej	1-4
3. Wyświetlacz kasjera	1-4
4. Wyświetlacz klienta	1-4
Rozdział 2 - Instalacja i podłączenie	2-1
1. Wymagania instalacyjne	2-1
1.1 Miejsce	2-1
1.2 Warunki klimatyczne otoczenia	2-1
2. Zasilanie kasy	2-1
3. Sposób identyfikacji akcesoriów i materiałów eksploatacyjnych	2-1
4. Podłączenie szuflady kasowej	2-2
5. Podłączenie czytnika kodów kreskowych	2-2
6. Podłączenie wagi	2-2
7. Podłączenie kasy do komputera	2-2
8. Mechanizm drukujący - wymiana papieru	2-2
9. Konserwacja i okresowe przeglądy kasy	2-4
10. Wykaz materiałów eksploatacyjnych	2-4
10.1 Zasady przechowywania papieru do drukarek termicznych	2-4
11. Przechowywanie i transport	2-5
12. Plombowanie kasy	2-5
Rozdział 3 - Zasady obsługi funkcji kasy	3-1
1. Dostęp do funkcji	3-1
1.1 Wybór funkcji w kasie	3-1
1.2 Wybór wartości podpowiadanych	3-2
Rozdział 4 - Menu główne FUNKCJE KASJERA	4-1
1. Opis ogólny	4-1
2. Funkcja WŁĄCZENIE KASJERA - adres 01 01 lub A A	4-1
3. Funkcja WYŁĄCZENIE KASJERA - adres 01 02 lub A B	4-1
4. Funkcja KONIEC ZMIANY KASJERA - adres 01 03 lub A C	4-2
5. Funkcja WPLATA DO KASY - adres 01 04 lub A D	4-3
6. Funkcja WYPLATA Z KASY - adres 01 05 lub A E	4-4
7. Funkcja ZESTAW RAPORTÓW - adres 01 06 lub A F	4-4
Rozdział 5 - Menu główne FUNKCJE KIEROWNIKA	5-1
1. Opis ogólny	5-1
2. Menu KONFIGURACJA - adres 02 01	5-2
2.1 Funkcja DEFINIOWANIE TOWARÓW - adres 02 01 01 lub B A A	5-2
2.2 Funkcja DEFINIOWANIE KLAWISZY - adres 02 01 02 lub B A B	5-5
2.3 Funkcja DEFINIOWANIE GRUP - adres 02 01 03 lub B A C	5-6
2.4 Funkcja DEFINIOWANIE JEDNOSTEK - adres 02 01 04 lub B A D	5-6

2.5	Funkcja DEFINIOWANIE WIĄZAŃ - adres 02 01 05 lub B A E	5-6
2.6	Funkcja DEFINIOWANIE PŁATNOŚCI - adres 02 01 06 lub B A F	5-7
2.7	Funkcja DEFINIOWANIE SKRÓTÓW - adres 02 01 07 lub B A G	5-7
2.8	Funkcja KASOWANIE TOWARÓW - adres 02 01 08 lub B A H	5-7
2.9	Funkcja KASOWANIE WIĄZAŃ - adres 02 01 09 lub B A I	5-8
2.10	Funkcja ZMIANA CEN TOWARÓW - adres 02 01 10 lub B A J	5-8
3.	Menu RAPORTY - adres 02 02	5-9
3.1	Raport DOBOWY FISKALNY - adres 02 02 01 lub B B A	5-9
3.2	Raport SZCZEGÓŁOWY SPRZEDAŻY - adres 02 02 02 lub B B B	5-10
3.3	Raport ZWROTÓW OPAKOWAŃ - adres 02 02 03 lub B B C	5-11
3.4	Raport SPRZEDAŻY WG GRUP - adres 02 02 04 lub B B D	5-12
3.5	Raport STAN KASY - adres 02 02 05 lub B B E	5-12
3.6	Raport GODZINOWY AKTUALNY - adres 02 02 06 lub B B F	5-13
3.7	Raport GODZINOWY POPRZEDNI - adres 02 02 07 lub B B G	5-13
3.8	Raport DANYCH O TOWARACH - adres 02 02 08 lub B B H	5-13
3.9	RAPORTY OKRESOWE - adres 02 02 09	5-14
3.9.1	RAPORT SZCZEGÓŁOWY MIESIĘCZNY - adres 02 02 09 01 01 lub B B I A A	5-14
3.9.2	Raport SZCZEGÓŁOWY WEDŁUG DAT - adres 02 02 09 01 02 lub B B I A B	5-16
3.9.3	Raport SZCZEGÓŁOWY WEDŁUG NUMERÓW - adres 02 02 09 01 03 lub B B I A C	5-17
3.9.4	Raport SKRÓCONY MIESIĘCZNY - adres 02 02 09 02 01 lub B B I B A	5-18
3.9.5	Raport SKRÓCONY WEDŁUG DAT - adres 02 02 09 02 02 lub B B I B B	5-19
3.9.6	Raport SKRÓCONY WEDŁUG NUMERÓW - adres 02 02 09 02 03 lub B B I B C	5-20
3.10	Raport KONFIGURACJI - adres 02 02 10 lub B B J	5-20
4.	Funkcja KONIEC ZMIANY KASJERA - adres 02 03 lub B C	5-20
5.	Funkcja WYŚWIETL SPRZEDAŻ - adres 02 04 lub B D	5-20
6.	Menu USTAWIENIA - adres 02 05	5-21
6.1	Funkcja NUMER KASY - adres 02 05 01 lub B E A	5-21
6.2	Funkcja SZYBKOŚĆ TRANSMISJI - adres 02 05 02 lub B E B	5-21
6.3	Funkcja LICZBA WYSUWÓW PO WYDRUKU - adres 02 05 03 lub B E C	5-21
6.4	Funkcja MAKSYMALNY RABAT - adres 02 05 04 lub B E D	5-21
6.5	Funkcja MAKSYMALNY NARZUT - adres 02 05 05 lub B E E	5-21
6.6	Funkcja ZMIENNA CENA - adres 02 05 06 lub B E F	5-22
6.7	Funkcja ZEROWANIE STANÓW - adres 02 05 07 lub B E G	5-22
6.8	Funkcja OBOWIĄZKOWY ODCZYT PRZEZ PC - adres 02 05 08 lub B E H	5-22
6.9	Funkcja PROGRAM MAGAZYNOWY - adres 02 05 09 lub B E I	5-22
6.10	Funkcja OBOWIĄZEK WPISANIA ZAPŁATY - adres 02 05 10 lub B E J	5-22
6.11	Funkcja BLOKADA OTWARCIA SZUFLADY - adres 02 05 11 lub B E K	5-22
6.12	Funkcja SKŁAD ZESTAWU RAPORTÓW - adres 02 05 12 lub B E L	5-23
6.13	Funkcja PODPISY WPLAT/WYPŁAT - adres 02 05 13 lub B E M	5-23
6.14	Funkcja POMIŃ WYDRUK DANYCH - adres 02 05 14 lub B E N	5-23
6.15	Funkcja WYDRUK WSZYSTKICH SPRZEDAŻY - adres 02 05 15 lub B E O	5-23
6.16	Funkcja PRZEDROSTKI KODÓW KRESKOWYCH - adres 02 05 16 lub B E P	5-24
6.17	Funkcja WPROWADZANIE UŻYTKOWNIKA - adres 02 05 17 lub B E Q	5-24
6.18	Funkcja WŁĄCZENIE DODATKÓW - adres 02 05 18 lub B E R	5-24
6.19	Funkcja WYBÓR DODATKÓW - adres 02 05 19 lub B E S	5-25
6.20	Funkcja WPROWADZANIE KWOT - adres 02 05 20 lub B E T	5-25
6.21	Funkcja DŁUGOŚĆ KODÓW Z CENĄ/WAGĄ - adres 02 05 21 lub B E U	5-25
6.22	Funkcja USTAWIENIA WALUT - adres 02 05 22 lub B E V	5-25
6.22.1	Funkcja NAZWY I KURSY WALUT - adres 02 05 22 01 lub B E V A	5-25
6.22.2	Funkcja RESZTA W WALUCIE - adres 02 05 22 02 lub B E V B	5-26
6.22.3	Funkcja WYDRUK RÓWNOWARTOŚCI - adres 02 05 22 03 lub B E V C	5-26
6.22.4	Funkcja DEFINICJA WALUTY EWIDENCYJNEJ - adres 02 05 22 04 lub B E V D	5-26

6.22.5 Funkcja ZMIANA WALUTY EWIDENCYJNEJ - adres 02 05 22 05 lub B E V E _____	5-27
6.23 Funkcja WPROWADZANIE WAGI - adres 02 05 23 lub B E W _____	5-28
7. Menu KASJERZY - adres 02 06 _____	5-28
7.1 Funkcja EDYCJA KASJERÓW - adres 02 06 01 lub B F A _____	5-28
7.2 Funkcja KASOWANIE KASJERÓW - adres 02 06 02 lub B F B _____	5-29
7.3 Funkcja OTWARTE ZMIANY - adres 02 06 03 lub B F C _____	5-29
Rozdział 6 - Menu główne FUNKCJE SERWISOWE _____	6-1
1. Opis ogólny _____	6-1
2. Funkcja PRZESTAWIENIE ZEGARA - adres 03 01 lub C A _____	6-1
3. Funkcja STAWKI PODATKU - adres 03 02 lub C B _____	6-2
4. Funkcja NASTĘPNY PRZEGLĄD - adres 03 14 lub C N _____	6-2
Rozdział 7 - Sprzedaż _____	7-1
1. Opis ogólny _____	7-1
2. Wytworzenie pozycji sprzedaży _____	7-1
2.1 Wytworzenie pozycji sprzedaży przez wpisanie numeru towaru _____	7-1
2.2 Wytworzenie pozycji sprzedaży przez wpisanie nazwy towaru _____	7-2
2.3 Wytworzenie pozycji sprzedaży zdefiniowanymi klawiszami _____	7-3
2.4 Wytworzenie pozycji sprzedaży przez wpisanie kodu kreskowego z klawiatury _____	7-3
2.5 Wytworzenie pozycji sprzedaży z użyciem czytnika kodów kreskowych _____	7-4
3. Rabat lub narzut na pozycję sprzedaży _____	7-5
4. Podsuma paragonu _____	7-5
5. Zakończenie paragonu _____	7-5
6. Zakończenie paragonu z użyciem innej płatności niż gotówka _____	7-5
7. Zakończenie paragonu z rabatem procentowym na cały paragon _____	7-6
8. Edycja paragonu i kasowanie pozycji sprzedaży _____	7-6
9. Sprzedaż towarów z użyciem wagi _____	7-6
10. Sprzedaż i przyjmowanie opakowań zwrotnych _____	7-6
11. Sprzedaż wiązana _____	7-7
12. Sprzedaż towarów ze zmienną ceną _____	7-7
13. Przykład sprzedaży _____	7-8
14. Płatność drugą walutą _____	7-9
Rozdział 8 - Dodatki _____	8-1
1. Specyfikacja techniczna kasy _____	8-1
2. Specyfikacja złącz interfejsu kasy _____	8-3
3. Sytuacje sygnalizowane na wyświetlaczu kasjera i tryb postępowania _____	8-4
4. Rozgałęźnik do kasy _____	8-6
5. Sygnalizacja trybu oszczędzania zasilania kasy _____	8-6
6. Podłączenia wag _____	8-7
7. Dodatkowe możliwości połączenia wag z kasą _____	8-7

Charakterystyka kasy ELZAB Jota

Cichy termiczny mechanizm drukujący.

Łatwość wykonywania wszelkich operacji na kasie ze względu na wyświetlacz alfanumeryczny kasjera (2 linie po 24 znaki),

Raporty kasy umożliwiają pełne rozliczenie ilościowo-wartościowe sprzedaży, podatku VAT oraz osób obsługujących kasę,

Wprowadzanie danych oraz odczytywanie danych przez komputer bez przerywania pracy kasy co umożliwia bieżącą korektę stanów magazynowych,

Możliwość wyboru towaru do sprzedaży za pomocą kodu kreskowego, bezpośrednio za pomocą pojedynczego klawisza (47 klawiszy programowanych), numeru lub nazwy towaru,

Prowadzenie sprzedaży, przyjmowania i rozliczania opakowań zwrotnych,

Sprzedaż łączona towarów (np. automatyczna sprzedaż butelki zwrotnej wraz z napojem),

Definiowanie dokładności podania ilości w celu eliminacji błędów kasjera podczas sprzedaży,

Możliwość przeglądania oraz kasowania pozycji sprzedaży w trakcie wystawiania paragonu,

Trzy definiowane formy płatności (plus gotówka) oraz cztery płatności walutowe,

Możliwość przełączenia kasy na sprzedaż towarów w innej walucie ewidencyjnej np. Euro,

Sprzedaż ze zmienną ceną tzw. otwarte PLU,

Sprzedaż za pomocą czytnika kodów kreskowych towarów z podaną ilością za pomocą kodu kreskowego,

Automatyczne przesyłanie masy towaru z wagi podłączonej do kasy,

Bezpośrednie podłączenie wagi ELZAB Prima.

ELZAB Jota to fiskalna kasa rejestrująca przeznaczona do pracy samodzielnej lub w komputerowym systemie sprzedaży.

Do kasy ELZAB Jota można uzyskać bezpłatnie program służący do odczytywania, edytowania i zapisywania danych z i do kasy, m. in. danych o towarach, definiowanych klawiszach itd. Programem tym dysponują autoryzowani serwisanci i dealerzy. Ponadto jest on dostępny wraz z instrukcją na serwerze <ftp.elzab.com.pl> oraz poprzez stronę internetową www.elzab.com.pl

Zawartość opakowania

Kompletne opakowanie kartonowe musi zawierać:

Kasę ELZAB Jota	2 rolki papieru termicznego
Rolkę zwijacza papieru	Książkę serwisową
Instrukcję obsługi kasy	Płytę CD-ROM
Zasilacz	Karty zgłoszenia kasy do Urzędu Skarbowego

Przed rozpoczęciem eksploatacji kasy należy zapoznać się z jej instrukcją obsługi.

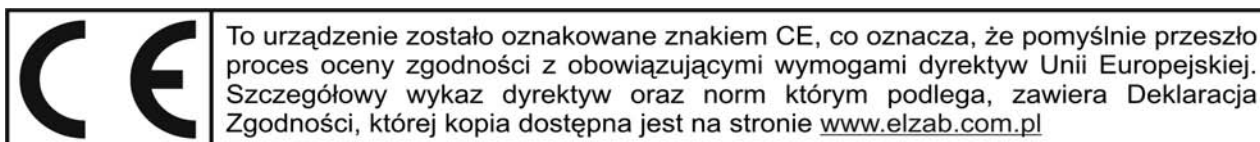

Rozdział 1 - Budowa kasy

1. Opis ogólny

1.1 Budowa kasy

Kasa jest wolnostojącym urządzeniem o zwartej konstrukcji, kryjącym pod obudową, wykonaną z tworzywa sztucznego, termiczny mechanizm drukujący, pakiety elektroniki i akumulator. Złącza i wyłącznik znajdują się z prawej strony kasy. Podzespoły kasy przymocowane są do podstawy, przykryte metalową obudową. Pokrywa górna, zdejmowana w celu wymiany papieru, zamocowana jest za pomocą zamka magnetycznego.

Kasa ma następujące elementy dostępne z zewnątrz dla użytkownika:

- drukarkę paragonów ze zwijaczem papieru pod zdejmowaną pokrywą,
- klawiaturę z klawiszami cyfrowymi, funkcyjnymi i literowymi (w tym znaki polskie),
- wyświetlacz kasjera (2 rzędy po 24 znaki, podświetlony),
- wyświetlacz klienta (9 cyfr),
- gniazda urządzeń zewnętrznych (w podstawie),
- włącznik i wyłącznik zasilania (w podstawie).

1.2 Rozmieszczenie elementów obsługi

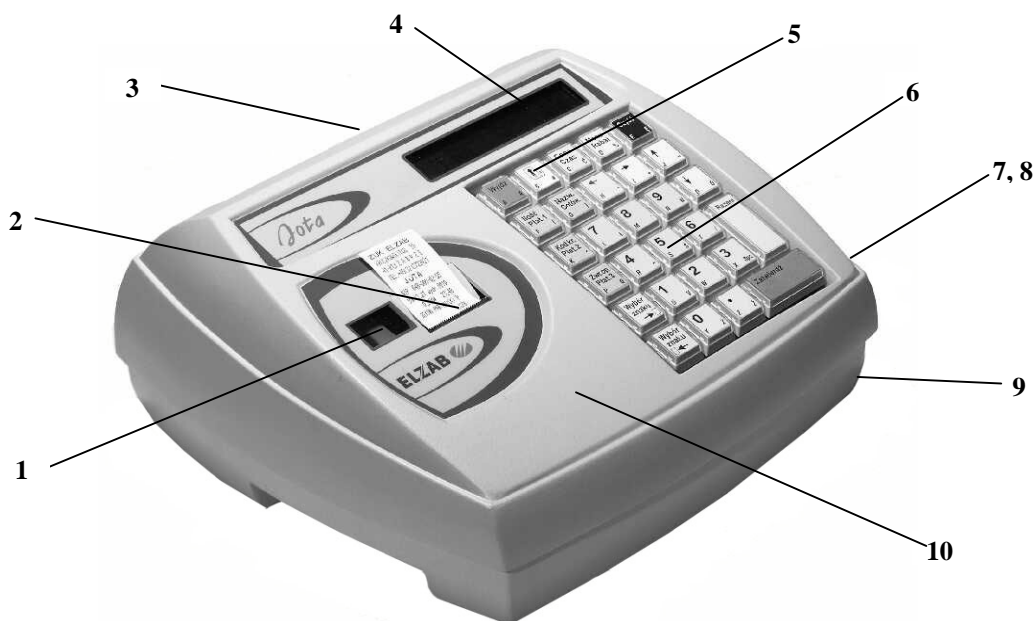

Rys. 1-1 Kasa - widok z przodu

- | | |
|--------------------------------|------------------------------------|
| 1 - Okienko kopii paragonu | 6 - Klawiatura kasy |
| 2 - Szczelina wyjścia paragonu | 7 - Gniazda interfejsu |
| 3 - Wyświetlacz klienta | 8 - Włącznik i wyłącznik zasilania |
| 4 - Wyświetlacz kasjera | 9 - Podstawa kasy |
| 5 - Klawisz WYSUW PAPIERU | 10 - Pokrywa górna kasy |

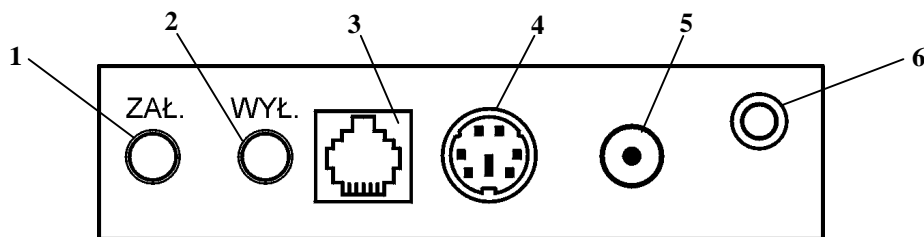

Rys. 1-2 Zespół gniazd przyłączeniowych

- | | | |
|-------------------------|-----------------------------|-----------------------|
| 1 - Włącznik zasilania | 3 - Gniazdo ŁĄCZE PC | 5 - Gniazdo ZASILANIE |
| 2 - Wyłącznik zasilania | 4 - Gniazdo ŁĄCZE SZEREGOWE | 6 - Gniazdo SZUFLADA |

Gniazdo ŁĄCZE SZEREGOWE służy do podłączenia czytnika kodów kreskowych oraz wagi.
Gniazdo ŁĄCZE PC służy do podłączenia komputera lub bezpośrednio wagi ELZAB PRIMA.

2. Budowa klawiatury

Klawiatura kasy posiada 28 klawiszy wielofunkcyjnych. Zbudowana jest z przełączników o wysokiej trwałości i niezawodności, na które nałożone są nasadki zawierające opis.

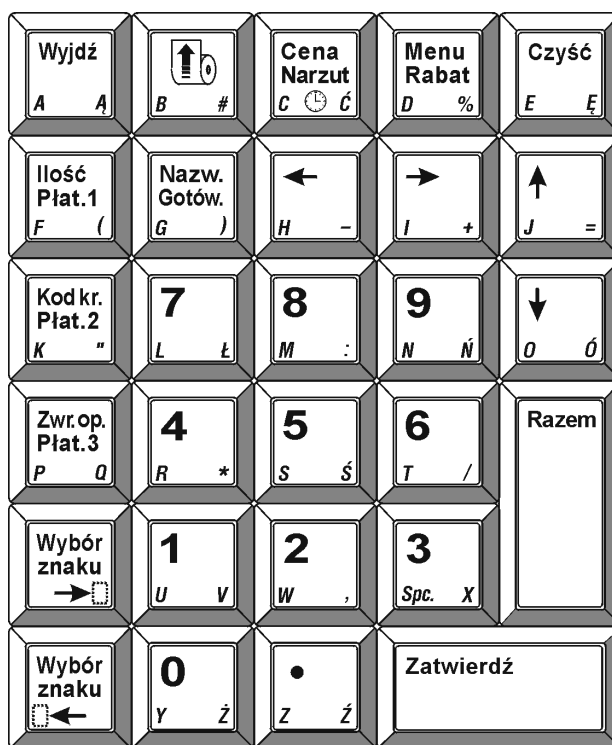

Rys. 1-3 Klawiatura kasy

2.1 Użycie klawiatury jako funkcyjnej

Klawiatura ta zawiera 28 klawiszy, które realizują następujące funkcje:

Klawisze numeryczne oraz kropka. Służą do wpisywania wszelkich wartości liczbowych (kropka pełni rolę przecinka dziesiętnego). Kropka służy także jako znak przestankowy w trybie tekstowym (np. przy wpisywaniu nazw towarów).



Klawisze strzałek (kursora). Służą do poruszania się kursora po linii wyświetlacza lub po poszczególnych polach menu.

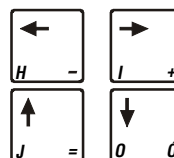

Klawisz służący do zatwierdzania (odpowiednik Enter) wprowadzonego towaru, ilości, ceny, funkcji menu lub tym podobnych.



Klawisz rezygnacji (odpowiednik Esc) służący do wycofania się z wywołanej funkcji menu.



Klawisz kasowania służący do wymazania wprowadzonej wartości.



Klawisz służący do podsumowania pozycji na paragonie.



Klawisz służący do wyboru menu w trybie programowania lub udzielenia rabatu w trybie sprzedaży.



Klawisz służący do wprowadzenia ceny towaru podczas sprzedaży, narzutu na pozycję sprzedaży lub wywołania na ekran wyświetlacza bieżącej daty i czasu. Po podsumowaniu klawisz może służyć do przejścia do płatności walutowej.



Klawisz służący do wprowadzenia nazwy towaru podczas sprzedaży, oraz do wyboru rodzaju płatności po podsumowaniu (zapłata gotówką).



Klawisz służący do sprzedaży towaru przy użyciu czytnika kodów kreskowych dla ilości różnej od 1, oraz do wyboru rodzaju płatności po podsumowaniu (zapłata PŁATNOŚĆ 1).



Klawisz służący do wprowadzenia kodu kreskowego przy użyciu klawiatury kasy (np. przy uszkodzonej naklejce z kodem kreskowym), oraz do wyboru rodzaju płatności po podsumowaniu (zapłata PŁATNOŚĆ 2).



Klawisz służący do wykonania operacji przyjęcia opakowania zwrotnego, oraz do wyboru rodzaju płatności po podsumowaniu (zapłata PŁATNOŚĆ 3).



Klawisz służący do wysunięcia papieru podczas wymiany na nową rolkę.



Klawisz służący do wyboru klawiszy według opisu w lewym dolnym rogu klawiszy



Klawisz służący do wyboru klawiszy według opisu w prawym dolnym rogu klawiszy



2.2 Użycie klawiatury jako literowej

Za pomocą klawiszy WYBÓR ZNAKU można przełączać klawiaturę w tryb znakowy. Można wtedy wpisywać np. nazwy towarów. Klawiatura umożliwia użycie klawiszy wszystkich liter (w tym polskich) oraz niektórych znaków interpunkcyjnych i dodatkowych.

Wszystkie klawisze literowe są definiowalne, tzn. mogą być przypisane sprzedawanym towarom. Sposób definiowania klawiszy zostanie opisany w dalszej części instrukcji. Możliwe jest zdefiniowanie 47 klawiszy.

3. Wyświetlacz kasjera

Wyświetlacz kasjera jest wyświetlaczem alfanumerycznym (wyświetlającym znaki i cyfry) o pojemności 2 razy 24 znaki w linii z podświetlaniem. Jeżeli kasa jest zasilana tylko z wewnętrznego akumulatora, wyświetlacz jest podświetlany z niższym poziomem jasności niż przy zasilaniu sieciowym. Ponadto kasa wyposażona jest w tzw. układ oszczędzania energii w przypadku pracy bez zasilania sieciowego, którego działanie widoczne jest na wyświetlaczu kasjera. Po upływie ok. 30 sekund od ostatniego naciśnięcia klawiatury kasy, podświetlone tło wyświetlacza zostanie wygaszone. Sytuacja powraca do poprzedniego stanu po naciśnięciu dowolnego klawisza klawiatury.

4. Wyświetlacz klienta

Wyświetlacz klienta umożliwia wyświetlenie 9 cyfr. Wyposażony jest także w układ oszczędzania energii. Jego działanie polega na wygaszeniu wyświetlacza klienta w sytuacji, gdy wygaszone zostało podświetlenie wyświetlacza kasjera.

Rozdział 2 - Instalacja i podłączenie

1. Wymagania instalacyjne

1.1 Miejsce

Kasa może pracować w pomieszczeniach oraz na zewnątrz pod warunkiem osłonięcia przed deszczem i nadmiernym nasłonecznieniem. Należy unikać miejsc narażonych na znaczne wahania temperatury, duże zapylenie, wibracje i uderzenia. Nie należy instalować urządzenia w pomieszczeniach ze znaczną agresywnością korozyjną środowiska oraz w pomieszczeniach, gdzie występuje kondensacja pary wodnej.

1.2 Warunki klimatyczne otoczenia

Temperatura	5°C - 35°C
Wilgotność	40% - 80% (bez kondensacji)

2. Zasilanie kasy

Kasa jest zasilana z zewnętrznego zasilacza sieciowego i posiada zabudowany wewnątrz akumulator. W pełni naładowany akumulator pozwala na 8 godzin pracy kasy bez zasilania jej z sieci energetycznej, przy częstotliwości wystawiania 1 paragonu z trzema pozycjami sprzedaży na minutę. Kasa posiada wbudowany mechanizm oszczędzania energii zgromadzonej w akumulatorze oraz ostrzega sygnałem dźwiękowym, gdy akumulator jest bliski rozładowania. W przypadku, gdy kasa zasilana jest z sieci za pomocą zasilacza automatycznie doładowywany jest akumulator wewnątrz kasy. Doładowywanie akumulatora odbywa się zawsze wtedy, gdy zasilacz sieciowy jest włączony do sieci, a złącze jego kabla jest włożone do gniazda zasilania w kasie (kasa w tym czasie nie musi być załączona). Pełna regeneracja akumulatora po jego głębokim rozładowaniu następuje po 8 godz. ładowania przy wyłączonej kasie lub 12 godz. przy włączonej kasie. W przypadku braku zasilania z zasilacza zewnętrznego i nie używania klawiatury kasy przez około 15 minut, następuje automatyczne wyłączenie kasy.

Wymagania dla sieciowego zasilania elektrycznego

Napięcie znamionowe	220V - 230V
Częstotliwość	47 - 63 Hz
Pobór mocy	średnio 9W, max 15W

Kasę należy zainstalować w pobliżu gniazda sieciowego, które powinno być łatwo dostępne (w zasięgu ręki operatora). Całkowite wyłączenie zasilania kasy, następuje po wyjęciu jej zasilacza z gniazda sieciowego. Do zasilania kasy należy stosować zasilacz dostarczony przez producenta. Możliwa jest także praca kasy z innego zewnętrznego źródła zasilania np. z instalacji samochodowej.

Parametry zasilania kasy (gniazdo ZASILANIA w kasie):

Napięcie zasilania kasy	(12...30)V
Polaryzacja	

Do zasilania kasy producent oferuje kabel zasilania samochodowego 12V (kod: PZ4). W przypadku samodzielnego wykonania kabla do zasilania z instalacji samochodowej 12 lub 24V, należy pamiętać by kabel wyposażony był w bezpiecznik 2A.

3. Sposób identyfikacji akcesoriów i materiałów eksploatacyjnych

Do kasy można dołączać szereg dodatkowych urządzeń i akcesoriów służących do rozbudowy i integracji systemu kasowego. Wszystkie te wyroby, jak również materiały eksploatacyjne są dostępne poprzez sieć handlową ELZAB S.A. Do jednoznacznej identyfikacji służy tzw. **numer rysunku**.

W treści niniejszej instrukcji przywołuje się tylko początkowe znaki tego numeru (zwane kodem) wystarczające do identyfikacji typu, np. Kabel szuflady typ RJ posiada numer rysunku: **SK010000**, w instrukcji podajemy tylko **kod: SK01**.

Pozostała część numeru służy do dokładnego oznaczenia odmiany lub koloru nie jest podawana w instrukcji.

4. Podłączenie szuflady kasowej

Do kasy zaleca się zastosowanie szuflady kasowej z rodziny szuflad ELZAB *Gamma* wraz z kablem połączeniowym typ Alfa (kod: SK02). Wielkość szuflady powinna być dobrana do potrzeb klienta. W przypadku gdy kasa ma być postawiona na szufladzie, zaleca się szufladę *Gamma* typu A12, A22 lub B12. Wymiary zalecanych szuflad oraz ilość miejsca na banknoty i monety znajdują się w Rozdziale 8, w tabelce na stronie 8-2.

Instalacja szuflady kasowej (na pieniądze) ogranicza się do wetknięcia wtyku palcowego (mini JACK), którym zakończony jest kabel szuflady, do gniazda SZUFLADA (rys. 1-2) umieszczonego we wnęce z prawej strony kasy. Szuflada otwierana jest elektrycznie, w momentach kiedy operacje na kasie wymagają kontaktu z gotówką (np. zakończenie paragonu, początek i koniec zmiany kasjera itp.).

Istnieje dodatkowa możliwość otwarcia szuflady poprzez naciśnięcie klawisza „strzałka w dół” (np. chcemy rozmiąć banknot). Funkcja otwarcia szuflady klawiszami może zostać zablokowana programowo w menu FUNKCJE KIEROWNIKA. W razie konieczności otwarcia szuflady pozbawionej zasilania (np. przy braku napięcia), należy nacisnąć dźwignię widoczną w otworze od tyłu lub spodu szuflady.

5. Podłączenie czytnika kodów kreskowych

Kasa ELZAB Jota umożliwia współpracę z czytnikiem typu klawiaturowego (KEYBOARD EMULATION) posiadającego wtyk klawiaturowy typu PS-2 (MiniDIN 6), włączany w gniazdo ŁĄCZE SZEREGOWE (rys. 1-2).

Czytniki posiadają możliwość zmiany sposobu zaprogramowania w celu dostosowania do indywidualnych potrzeb użytkownika. Informacje na ten temat zawarte są w instrukcji fabrycznej czytnika dołączanej przy jego zakupie. Do kasy należy podłączyć czytnik skonfigurowany w następujący sposób:

- wyłączyć przedrostki (prefix)
- ustawić znaki dodatkowe (suffix) na CR.

UWAGA: *Producent kasy nie ponosi odpowiedzialności za niewłaściwą pracę lub wady powstałe na skutek niewłaściwie przeprowadzonych zmian sposobu zaprogramowania czytnika.*

6. Podłączenie wagi

Wagę ELZAB Prima podłącza się bezpośrednio do gniazda ŁĄCZE PC. W przypadku gdy kasa połączona jest z komputerem, wagę ELZAB Prima można podłączyć do gniazda ŁĄCZE SZEREGOWE przez rozgałęźnik (kod: A10) i przejściówkę Prima/Delta (kod: A01). Elementy te dostępne są w sieci sprzedaży firmy ELZAB. W obydwu przypadkach waga jest zasilana z kasy.

Inne wagi do kasy można podłączyć przez rozgałęźnik (kod: A10) i opcjonalnie poprzez przystawkę wagową (kod: PW1). Lista wag wymieniona jest w rozdziale 8. Sposób podłączenia wagi przez przystawkę należy wykonać zgodnie z opisem zawartym w jej instrukcji obsługi. Kabel wagi dołączonej bezpośrednio (nie wymagającej przystawki) należy wetknąć do gniazda D-sub 9 rozgałęźnika, połączonego z gniazdem ŁĄCZE SZEREGOWE (rys. 1-2).

7. Podłączenie kasy do komputera

Połączenie kasy z komputerem, wymaga użycia *Interfejsu komputerowego* kasy ELZAB Jota (kod: A11), który z jednej strony podłącza się do gniazda ŁĄCZE PC (rys. 1-2), a z drugiej przez kabel RS232 do gniazda COM w komputerze, multiplexerze względnie modemie kasowym. Opis interfejsu i schemat ideowy kabla znajduje się w Rozdziale 8, zaś wykonanie instalacji połączenia z komputerem należy powierzyć przeszkolonej osobie. *Interfejs komputerowy* kasy ELZAB Jota jest produkowany przez ELZAB S.A. i wymaga odrębnego zakupu.

UWAGA: *Wszelkie zabiegi związane z podłączaniem dodatkowych urządzeń do złącza kasy należy przeprowadzać przy wyłączonym napięciu sieciowym kasy i urządzenia dołączanego (jeżeli posiada odrębne zasilanie).*

8. Mechanizm drukujący - wymiana papieru

Kasa posiada jeden termiczny mechanizm drukujący jednocześnie oryginał i kopię. Brak papieru w mechanizmie sygnalizowany jest komunikatem BRAK PAPIERU W DRUKARCE LUB PODNIESIONA GŁOWICA na wyświetlaczu kasjera. Jeżeli po wymianie papieru nie została opuszczona dźwignia dociskająca głowicę termiczną do papieru pojawi się ten sam napis. Pojawienie się znacznika końca papieru (barwne plamy na papierze) lub komunikatu o braku papieru oznacza konieczność wymiany rolki papieru na nową. Rysunek 2-1 pokazuje budowę zespołu drukującego kasy, sposób zakładania papieru i jego prawidłowy przebieg przez mechanizm drukujący.

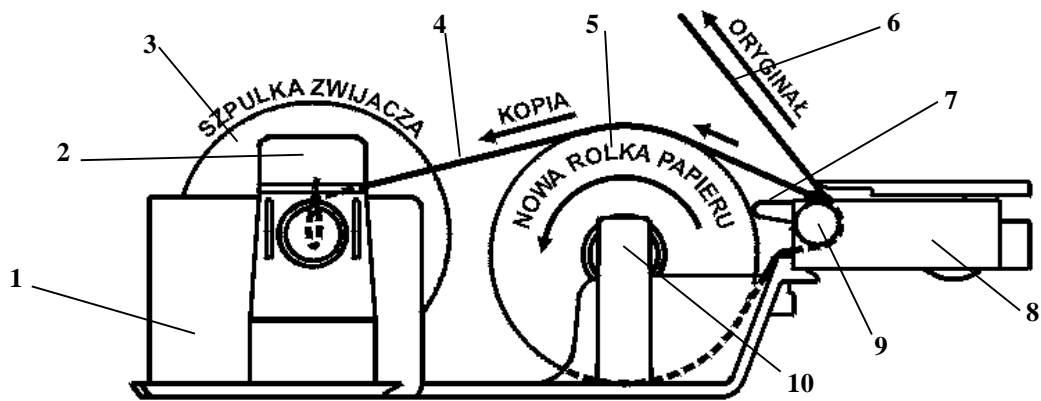

Rys. 2-1. Schemat przebiegu taśmy papierowej w drukarce kasy ELZAB Jota

- | | |
|---|--|
| 1 - Zespół zwijacza kopii | 6 - Wydrukowany oryginał papieru (paragon) |
| 2 - Sprężysty zaczep blokujący rolkę | 7 - Dźwignia docisku głowicy termicznej |
| 3 - Rolka (szpulka) zwijacza kopii | 8 - Mechanizm drukujący termiczny |
| 4 - Zwijana kopia papieru | 9 - Wałek transportu papieru |
| 5 - 2 rolki papieru termicznego (kopii i oryginału) | 10 - Rozwijacz rolek papieru (kopii i oryginału) |

Jeżeli brakuje papieru w mechanizmie drukującym zaleca się wymianę obydwu rolek. W tym celu należy:

- z rozwijacza wyjąć i oderwać pozostałą część papieru (nie należy przepuszczać przez mechanizm drukujący końcówkę rolek papieru, które mogą być zagięte i mogą spowodować zablokowanie mechanizmu); oderwaną, pozostałą część papieru wysunąć z mechanizmu naciskając klawisz WYSUW PAPIERU; wyjąć szpulkę zwijacza z mechanizmu odchylając sprężysty zaczep; nawiniętą rolkę wydrukowanych kopii zsunąć ze szpulki i przechować,.
- z nowych rolek papieru usunąć zewnętrzne zwoje z resztkami taśmy przylepnej i kleju; koniec równo uciąć,
- założyć nowe rolki papieru do rozwijacza,
- początki taśm papierowych wprowadzić do szczeliny mechanizmu drukującego; dosunąć głowicę termiczną do papieru opuszczając dźwignię do dolnej pozycji spoczynkowej i nacisnąć klawisz WYSUW PAPIERU,
- wysunięty z mechanizmu drukarki koniec papieru (kopii) zagiąć i złożyć; podwójnie złożony początek taśmy papierowej wsunąć do szczeliny szpulki i dosunąć do jej prawego boku (jak na rys. 2-2); po włożeniu papieru do szpulki założyć szpulkę zwijającą do zwijacza, odchylając sprężysty zaczep; naciskając klawisz WYSUW PAPIERU wysunąć papier i nawinąć kilka zwojów w celu sprawdzenia poprawności zwijania kopii,
- wysunięty z mechanizmu nadmiar papieru (oryginał) oderwać, zamknąć pokrywę; nacisnąć klawisz wysuwu papieru; papier powinien się wysunąć ze szczeliny pokrywy.

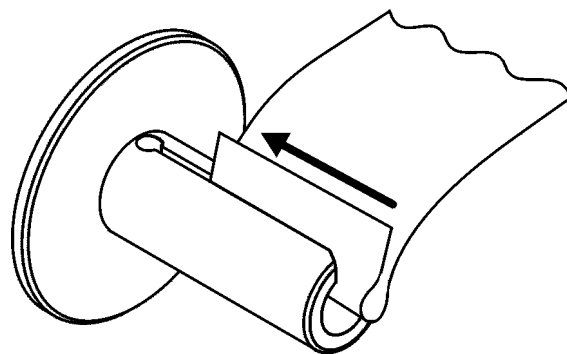
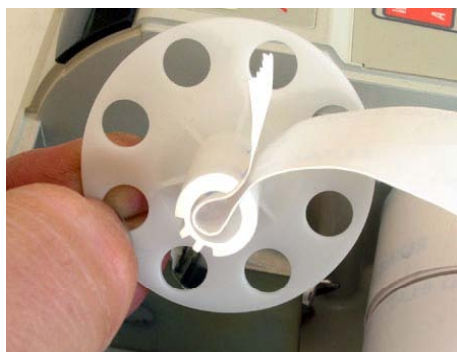

Rys. 2-2. Prawidłowy sposób zakładania taśmy papierowej na rolce zwijacza

9. Konserwacja i okresowe przeglądy kasy

Kasa wymaga okresowego przeglądu i konserwacji. Wszelkie zabiegi konserwacyjne należy przeprowadzać przy kasie wyłączonyj. W przypadku zainstalowania kasy w środowisku o zwiększonym zapyleniu zalecane zabiegi konserwacyjne należy wykonywać częściej.

Systematycznego czyszczenia wymagają wszystkie zewnętrzne elementy obudowy wykonane z tworzywa sztucznego. Zabieg ten należy wykonać przy użyciu miękkiej ścierki zwilżonej lekko wodą z dodatkiem delikatnych środków czyszczących lub specjalnym płynem antystatycznym do mycia sprzętu komputerowego (sposób użycia wg zaleceń producenta płynu).

Systematycznie należy dokonywać przeglądu i czyszczenia mechanizmu drukującego z drobnych pozostałości papieru. Przy każdej wymianie rolki papieru należy skontrolować czy w mechanizmie drukarki nie pozostały resztki papieru lub inne zanieczyszczenia, które mogłyby spowodować zacinaanie się drukarki.

Konserwacja mechanizmu drukującego

Obowiązkiem użytkownika jest sukcesywne, po wydrukowaniu ok. 30 rolek papieru, przeprowadzania konserwacji bieżącej, polegająca na usunięciu pyłu przy pomocy pędzelka i wydmuchaniu go w razie potrzeby sprężonym powietrzem, np. gumową gruszką, z mechanizmu drukarki;

Bieżące zabiegi konserwacyjne należy powierzyć osobie posiadającej kwalifikacje i umiejętności techniczne lub zlecić serwisowi technicznemu.

Obowiązkiem serwisu autoryzowanego jest, podczas każdej wizyty u klienta dokładne przemycie głowicy termicznej i rolki gumowej transportu papieru w mechanizmie drukującym i oczyszczenie całego toru prowadzenia papieru. Do mycia należy stosować czysty spirytus etylowy lub spirytus techniczny (izopropanol).

Autotest drukarki

Do sprawdzenia prawidłowości drukowania wszystkich znaków, może służyć funkcja autotestu. Po naciśnięciu i przytrzymaniu przycisku wysuwu papieru w momencie włączenia zasilania kasy, urządzenie drukuje zestaw znaków z wewnętrznego generatora.

UWAGA: *Zaniedbanie bieżących i okresowych czynności konserwacyjnych może doprowadzić do uszkodzenia kasy z winy użytkownika i spowodować utratę praw gwarancyjnych.*

10. Wykaz materiałów eksploatacyjnych

Papier do drukarek termicznych

zalecany papier

marki ELZAB – kod: 2000122

postać

rolka

szerokość

28 ⁺⁰_{-0.8} mm

średnica zewnętrzna

D [mm] ≤ 51

UWAGA: *Stosowanie papieru niskiej jakości lub zawilgoconego może powodować blokowanie się drukarki. Nie należy stosować papieru, w którym koniec rolki przyklejony jest do szpulki. Nie należy stosować papieru bez certyfikatu gwarantującego odpowiednio długi okres czytelności nadruków.*

Stosowanie papieru termicznego nie dostarczonego przez autoryzowanych dealerów ELZAB i firmowanych przez ELZAB powoduje utratę gwarancji na mechanizm termiczny. Stosowanie papieru termicznego bez stosownego certyfikatu lub przechowywanie papieru w warunkach i w sposób niezgodny z instrukcją producenta może spowodować utratę informacji na zadrukowanych rolkach papieru a w konsekwencji odpowiedzialność użytkownika przed urzędem skarbowym.

Papier ze znakami ELZAB posiada 6-cio letni certyfikat na przechowywanie przy zapewnieniu warunków zastrzeżonych przez producenta papieru.

10.1 Zasady przechowywania papieru do drukarek termicznych

Papier termoczuły stosowany w drukarkach termicznych w odróżnieniu od zwykłego papieru stosowanego w drukarkach igłowych, posiada inne własności fizykochemiczne. W związku z obowiązkiem przechowywania (ciążącym na użytkownika urzędów fiskalnych) kopii paragonów i raportów przez okres 5-ciu lat, należy zwrócić szczególną uwagę na warunki w jakich kopie z papieru termoczułego będą przechowywane. Dostawca papieru termoczułego określił warunki przechowywania, które poniżej przytaczamy:

SZCZEGÓLWE ZASADY PRAWIDŁOWEGO PRZECHOWYWANIA PAPIERÓW TERMOCZUŁYCH

1. Unikanie wysokiej temperatury oraz wilgotnego środowiska

- 1.1 Dla długoterminowego okresu składowania, należy przechowywać papier termiczny w ciemności, w temperaturze nie przekraczającej 25°C oraz relatywnej wilgotności nie przekraczającej 65%.
- 1.2 Kolor na papierze termicznym powstaje w temperaturze od 60 do 100°C i osiąga właściwe zaczernienie w temperaturze od 70 do 120°C. Papier jednak wykazuje podobne właściwości w wysokiej temperaturze lub w warunkach wysokiej wilgotności.
Jeśli papier jest używany stale w temperaturze 40°C lub wyższej przez okres dłuższy niż 24 godziny, należy wówczas zwrócić uwagę na wilgotność powietrza.

2. Unikanie wystawiania na bezpośrednie działanie promieni słonecznych

- 2.1 Papier zżółknie jeśli wystawi się go na bezpośrednie działanie promieni słonecznych w przedłużających się okresach czasu. Wydruk na papierze będzie również wykazywał tendencje do blaknięcia w bezpośrednim kontakcie z promieniami słonecznymi.
- 2.2 Wydruk na papierze ma tendencje do blaknięcia kiedy papier będzie wystawiony na działanie konwencjonalnego światła fluorescencyjnego w przedłużającym się okresie czasu.

3. Nie należy używać klejów rozpuszczalnikowych

- 3.1 Kleje, które zawierają lotne rozpuszczalniki organiczne takie jak alkohole, estry, ketony itp., powodują powstawanie koloru.
- 3.2 Kleje oparte na skrobi, PVA lub CMC są nieszkodliwe i dlatego nie wywierają ujemnego wpływu.

4. Unikanie kontaktu z plastyfikatorami

- 4.1 Folie PVC zawierają plastyfikatory takie jak esteroftalany i przedłużający się kontakt z nimi redukuje zdolność tworzenia wydruku na papierze i powoduje, że wydruk już istniejący blaknie.
- 4.2 Samoprzylepne taśmy celofanowe mogą zawierać plastyfikatory, które powodują, że wydruk blaknie.
- 4.3 Papier typu woskowego może również zawierać plastyfikator, który powoduje blaknięcie wydruku. Z tego powodu zaleca się nie przechowywać tych dwóch gatunków papieru razem.

11. Przechowywanie i transport

Warunki przechowania w stanie opakowania:

temperatura	5°C - 35°C
wilgotność względna	< 85%
stopień agresywności korozyjnej środowiska osiąga najwyżej wartość B wg. PN-71/Ha-04651.	

Maksymalny czas przechowania urządzenia w wyżej wymienionych warunkach nie może przekraczać 9-ciu miesięcy.

W przypadku traktowania kasy jako tzw. „kasy rezerwowej”, należy raz na 2 miesiące urządzenie włączyć na minimum 8 godzin, w celu właściwej konserwacji akumulatorów. Przez „włączenie” należy rozumieć przyłączenie kasy do zewnętrznego zasilacza i załączenie jej wyłącznikiem zasilania (wyświetlacz kasjera powinien być podświetlony).

Transport może odbywać się dowolnymi środkami przewozowymi (samochody, wagony kolejowe) w warunkach eliminujących bezpośrednie oddziaływanie czynników atmosferycznych. Maksymalny czas trwania transportu nie może przekraczać 3 tygodni. Warunki transportu morskiego wymagają specjalnych uzgodnień.

12. Plombowanie kasy

Podstawa kasy i pokrywa metalowa kasy są skręcone śrubami. Jedna ze śrub jest plombą ołowianą. Plomba ta jest plombą serwisową i powinna mieć wytłoczony identyfikator producenta lub serwisanta. Każdy fakt rozplombowania i plombowania kasy powinien być odnotowany w książce serwisowej kasy.

Prawo ingerencji do wnętrza kasy ma wyłącznie uprawniony serwisant autoryzowany, który jest zarejestrowany w Urzędzie Skarbowym.

UWAGA: *Zerwanie lub naruszenie plomby serwisowej grozi utraceniem przez użytkownika prawa do napraw gwarancyjnych*

Rozdział 3 - Zasady obsługi funkcji kasy

1. Dostęp do funkcji

Konstrukcja menu jest tzw. "drzewiasta" co oznacza że, menu główne dzieli się na podmenu, a te z kolei dzielą się na funkcje. Schemat struktury menu został podzielony na 3 główne podmenu:

01 - FUNKCJE KASJERA

02 - FUNKCJE KIEROWNIKA

03 - FUNKCJE SERWISOWE

Dostęp do poszczególnych funkcji uzależniony jest od przyznanych kasjerowi uprawnień (funkcja EDYCJA KASJERÓW adres 02 06 01).



1.1 Wybór funkcji w kasie

Dostęp do funkcji kasy (z wyłączeniem sprzedaży oraz funkcji klawiszy skrótu) uzyskujemy przez





naciśnięcie klawisza . Na wyświetlaczu pojawi się:

WYBÓR FUNKCJI
01 FUNKCJE KASJERA

Wyboru funkcji możemy dokonać na trzy sposoby:

1. Wybór za pomocą klawiszy   oraz klawisza , którym akceptujemy wybrane menu lub funkcję.

2. Wybór funkcji za pomocą adresu liczbowego poszczególnych menu lub funkcji za pomocą klawiszy cyfrowych

klawiatury kasy (np.    ). Liczbowe adresy poszczególnych funkcji i menu składają się z dwucyfrowych liczb i tak są podane na schematach struktury menu, w spisie treści oraz w tytule każdej opisywanej funkcji.

3. Wybór adresu funkcji za pomocą klawiszy literowych klawiatury kasy. Kasa została dostosowana do wybierania literowego w następujący sposób: dwucyfrowym numerom adresu zostały przypisane litery alfabetu w kolejności takiej jak w poniższej tabelce. Zastępując poszczególne adresy odpowiednimi literami możemy wybierać poszczególne funkcje szybko, a metoda pozwala na łatwe zapamiętanie adresu funkcji.

01 - A	05 - E	09 - I	13 - M	17 - Q	21 - U	25 - Y
02 - B	06 - F	10 - J	14 - N	18 - R	22 - V	26 - Z
03 - C	07 - G	11 - J	15 - O	19 - S	23 - W	
04 - D	08 - H	12 - L	16 - P	20 - T	24 - X	

Przykład: Jeżeli chcemy wybrać adres **01 04** to zamiast cyfr wpisujemy adres przy pomocy liter **A D**, adres **02 02 06** – wpisujemy jako **B B F**, adres **02 05 15** - wpisujemy jako **B E O**.

Możliwe jest mieszanie sposobów wyboru funkcji.

Do wycofania się z wybranej funkcji służy klawisz .

Potwierdzeniem wykonania funkcji jest potrójny sygnał dźwiękowy.

1.2 Wybór wartości podpowiadanych

Poszczególne funkcje menu są tak napisane, że osoba wpisująca ma z reguły na ekranie wyświetlacza podpowiedź następnej czynności, a w przypadku danych wyświetlane są aktualne wartości.

W przypadku odpowiedzi na pytania jak w przykładzie:

SPRZEDAŻ ZE ZMIENNĄ CENĄ DOZWOLONA ? (T / N) <u>T</u>
--

Możliwa jest odpowiedź jednym z trzech sposobów: klawiszem

Wybór znaku ←	6 T / /	lub	1 U V	lub	6 T / /
---------------------	------------	-----	----------	-----	------------

a klawiszem

Wybór znaku ←	9 N N	lub	0 Y Z	lub	9 N N	Zatwierdź
---------------------	----------	-----	----------	-----	----------	-----------

na Nie, oraz klawiszem potwierdzenie wartości aktualnej (patrz litera oznaczona kursorem).

Rozdział 4 - Menu główne FUNKCJE KASJERA

1. Opis ogólny

Dostęp do menu głównego FUNKCJE KASJERA opisany jest w rozdziale **Zasady obsługi funkcji kasy**.

Na wyświetlaczu pojawi się napis:

WYBIERZ FUNKCJE
01 FUNKCJE KASJERA

Menu kasjera zawiera następujące funkcje:



2. Funkcja WŁĄCZENIE KASJERA - adres 01 01 lub A A

Po wybraniu wyświetla się napis:

PODAJ HASŁO: _ _ _ _

Wpisujemy np.:

1	0	1
<i>u</i>	<i>v</i>	<i>y</i>

ż	<i>u</i>	<i>v</i>
---	----------	----------

 wyświetla się:

PODAJ HASŁO: * * * _

Naciśnięcie klawisza

Zatwierdź

, powoduje wyświetlenie:

KASJER:
Nr30 JANINA KOWALSKA

Hasło można wprowadzić również czytnikiem kodów kreskowych.

W przypadku gdy rozpoczynana jest zmiana pojawi się napis:

STAN GOTÓWKI W KASIE
0,00

Szuflada otworzy się.

Kasjer powinien policzyć pieniądze w szufladzie i ich sumę wpisać np.:

2	.	3	Zatwierdź
<i>w</i>	<i>z</i>	<i>z</i>	<i>Spz.</i>

x

Kasa przejdzie do trybu sprzedaży, możliwe jest prowadzenie sprzedaży.

TRYB SPRZEDAŻY

3. Funkcja WYŁĄCZENIE KASJERA - adres 01 02 lub A B

Funkcji powoduje wyłączenie kasjera bez zamknięcia zmiany. W celu prowadzenia sprzedaży konieczne jest ponowne włączenie kasjera.

4. Funkcja KONIEC ZMIANY KASJERA - adres 01 03 lub A C

ZLICZONO: GOTÓWKA

0,00

Po wybraniu tej funkcji na wyświetlaczu pojawia się napis:

1 3 7 2 . 4 Zatwierdź
U V Spc. X L £ W , Z Ż R *

Po wprowadzeniu kwoty np. , kwota wyświetla się i drukuje raport zamknięcia zmiany.

W przypadku gdy występują inne rodzaje płatności, analogicznie wprowadza się zliczone nominały dla tych płatności.

data wykonania raportu i numer kolejny wydruku	ELZAB SA KRUCZKOWSKIEGO 39 41-813 ZABRZE TEL: +48(32)2722021 FAX: +48(32)2722583 NIP 648-000-02-55 00r11.27 wydr.0014 #NIEFISKALNY#	BON WPLYWY ZE SPRZ. 0,00 W SZUFL. 0,00 ZLICZONO 0,00 ROZNICA 0,00
nr raportu zamknięcia zmiany	ZAMKNIĘCIE ZMIANY NR 0002 Od 02r11.27 09:29 Do 02r11.27 12:22 KASJER: SZEFE	CZEK WPLYWY ZE SPRZ. 0,00 W SZUFL. 0,00 ZLICZONO 0,00 ROZNICA 0,00
sumaryczne dane ze sprzedaży	ILOSC PARAG. 4 SPRZ. OGOLEM 1320,00 SKUP. OPAK. 0,00 SPRZ. OPAK. 0,00	KARTA WPLYWY ZE SPRZ. 0,00 W SZUFL. 0,00 ZLICZONO 0,00 ROZNICA 0,00
dane dotyczące rabatów, narzutów i korekt paragonów	IL. ANUL. POZ. 0 KW. ANUL. POZ. 0,00 RAB. NA POZ. 0,00 RAB. NA PAR. 0,00 NARZ. NA POZ. 0,00 IL. ANUL. PAR. 0 KW. AN. PAR. 0,00 DOD. OTW. SZUFL. 0	EUR WPLYWY ZE SPRZ. 0,00 ROWNOWARTOSC PLN 0,00 WYMIANA NA PLN 0,00 W SZUFL. 0,00 ZLICZONO 0,00 ROZNICA 0,00
stan początkowy gotówki (występuje jeśli różny od zera)	GOTOWKA STAN POZ. 2,40 WPLYWY ZE SPRZ. 1320,00	#NIEFISKALNY# #0130 12:22 00000000
kwota wyliczona przez kasę	WPL. DO KASY 60,00 WYPL. Z KASY 10,00	nr kasy, nr kasjera, czas wykonania raportu
kwota zliczonych pieniędzy w szufladzie	W SZUFL. 1372,40 ZLICZONO 1372,40 ROZNICA 0,00	

ILOŚĆ PARAG.	to ilość paragonów sprzedaży z wyłączeniem paragonów anulowanych.
SPRZ. OGÓŁEM	to wartość sprzedaży z uwzględnieniem sprzedaży i skupu opakowań.
SKUP OPAK.	to wartość przyjętych opakowań zwrotnych.
SPRZ. OPAK.	to wartość sprzedanych opakowań zwrotnych.
IL. ANUL. POZ.	to ilość pozycji anulowanych za pomocą funkcji anulowania pozycji.
KW. ANUL. POZ.	to wartość anulowanych pozycji z pomocą funkcji anulowania pozycji.
RAB. NA POZ.	to wartość rabatu udzielonego na pozycje sprzedaży.
RAB. NA PAR.	to wartość rabatu udzielonego na całe paragony.
NARZ. NA POZ.	to wartość narzutów na pozycje sprzedaży.
IL. ANUL. PAR.	to ilość anulowanych w całości paragonów.
KW. AN. PAR.	to wartość anulowanych paragonów.

DOD. OTW. SZUFL. to ilość otwarcie szuflady poza paragonem.
RÓWNOWARTOŚĆ W PLN to kwota odpowiadająca sprzedaży opłaconej waluty.
WYMIANA NA PLN to kwota odpowiadająca reszcie z waluty, wypłaconej w złotych.

Istnieje następująca zależność pomiędzy pozycjami SPRZ. OGÓLEM, SKUP. OPAK. i SPRZ. OPAK. na raporcie kasjera a pozycją ŁĄCZNA NALEŻNOŚĆ na raporcie fiskalnym dobowym:

$SPRZ. OGÓLEM = \text{Łączna należność} + SPRZ. OPAK. - SKUP. OPAK.$

pod warunkiem że raporty obejmują ten sam okres sprzedaży (dotyczy to także sumy odpowiednich pozycji dla więcej niż jednego raportu kasjera).

Dostęp do funkcji uzależniony jest od uprawnienia kasjera do wykonania zamknięcia zmiany. Jeśli dany kasjer nie posiada uprawnień do wykonania zamknięcia zmiany,

to po wybraniu tej funkcji na wyświetlaczu pojawi się napis:

BRAK UPRAWNIEŃ
NACIŚNIJ DOWOLNY KŁAWISZ

Po naciśnięciu dowolnego klawisza np. **ZATWIERDŹ** pojawi się:

PODAJ HASŁO : _____

Możliwe jest wykonanie zamknięcia zmiany przez inną osobę posiadającą uprawnienie administratora. Osoba posiadająca takie uprawnienie powinna wpisać swoje hasło, co pozwoli wykonać zamknięcie zmiany.

Zrealizowanie funkcji zamknięcia zmiany powoduje wyłączenie kasjera.

5. Funkcja WPLATA DO KASY - adres 01 04 lub A D

Funkcja umożliwia dokonanie wpłaty do kasy gotówką oraz płatnościami definiowalnymi od 1 do 3.

Wybranie funkcji gdy gotówka jest jedyną formą płatności, powoduje wyświetlenie:

KWOTA WPLATY: 0,00

po wpisaniu np. **1 0 0** **Zatwierdź** wyświetla się:

CZEKAJ. . .

i drukuje się pokwitowanie wpłaty.

ELZAB SA
KRUCZKOWSKIEGO 39
41-813 ZABRZE
TEL:+48(32)2722021
FAX:+48(32)2722583
NIP 648-000-02-55
02r11.27 wydr.0015
#NIEFISKALNY#
WPLATA
PLAT:GOTOWKA
KWOTA: 100,00
KWOTE OTRZYMAL:
SZEFE

(podpis)
#NIEFISKALNY#
#0130 12:44
00000000

W przypadku gdy zdefiniowane są inne formy płatności, to po wybraniu funkcji wyświetli się:

NACIŚNIJ KŁAWISZ FORMY
PŁATNOŚCI:

Należy nacisnąć klawisz płatności, w której chcemy dokonać wpłaty i dalej postępować jak powyżej.

Dostęp do funkcji uzależniony jest, od nadanego kasjerowi uprawnienia do wykonywania wpłat i wypłat. Jeśli dany kasjer nie posiada uprawnienia do wpłat i wypłat, to wykonanie tej funkcji możliwe jest przez osobę posiadającą uprawnienia administratora. Sposób postępowania jest identyczny jak w funkcji zamknięcia zmiany kasjera.

Uwaga: Istnieje możliwość wyłączenia drukowania części pokwitowania zawierającego podpis. Służy do tego funkcja pod adresem 05 13 w menu głównym FUNKCJE KIEROWNIKA.

6. Funkcja WYPŁATA Z KASY - adres 01 05 lub A E

Funkcja umożliwia dokonanie wypłaty z kasy gotówką oraz płatnościami definiowanymi od 1 do 3. Tryb postępowania jest identyczny jak w funkcji WPLATA DO KASY.

```
ELZAB SA
KRUCZKOWSKIEGO 39
41-813 ZABRZE
TEL:+48(32)2722021
FAX:+48(32)2722583
NIP 648-000-02-55
02r11.27 wydr.0016
#NIEFISKALNY#
WYPŁATA
PŁAT:GOTOWKA
KWOTA: 100,00
WYPLACAJACY:
SZEK

-----
(podpis)
#NIEFISKALNY#
#0130 12:45
00000000
```

Uwaga: Istnieje możliwość wyłączenia drukowania części pokwitowania zawierającego podpis. Służy do tego funkcja pod adresem 05 13 w menu głównym FUNKCJE KIEROWNIKA.

Po wybraniu funkcji otwierana jest szuflada. Jeżeli kasjer wyjdzie z funkcji naciskając klawisz WYJDŹ otwarcie szuflady zostanie doliczone do DODATKOWYCH OTWARĆ SZUFLADY na raporcie „ZAMKNIĘCIE ZMIANY” (patrz punkt 4) nawet jeżeli została zablokowana możliwość dodatkowego otwierania szuflady (adres 05 11 w menu FUNKCJE KIEROWNIKA).

7. Funkcja ZESTAW RAPORTÓW - adres 01 06 lub A F

Funkcja powoduje wydrukowanie kolejno raportów zdefiniowanych w funkcji SKŁAD ZESTAWU RAPORTÓW adres 02 05 12.

Możliwe jest wydrukowanie następujących raportów:

- koniec zmiany kasjera,
- sprzedaży według grup,
- szczególne sprzedaży,
- zwrotów opakowań,
- godzinowego aktualnego,
- dobowego fiskalnego.

Dostęp do funkcji uzależniony jest od przyznanego uprawnienia do wykonania zestawu raportów.

Rozdział 5 - Menu główne FUNKCJE KIEROWNIKA

1. Opis ogólny

Dostęp do menu głównego FUNKCJE KIEROWNIKA opisany jest w rozdziale **Zasady obsługi funkcji kasy**.

Na wyświetlaczu powinien pojawić się napis:

WYBIERZ FUNKCJE
02 FUNKCJE KIEROWNIKA

Dostęp do tego menu mają kasjerzy z przyznanymi uprawnieniami administratora.

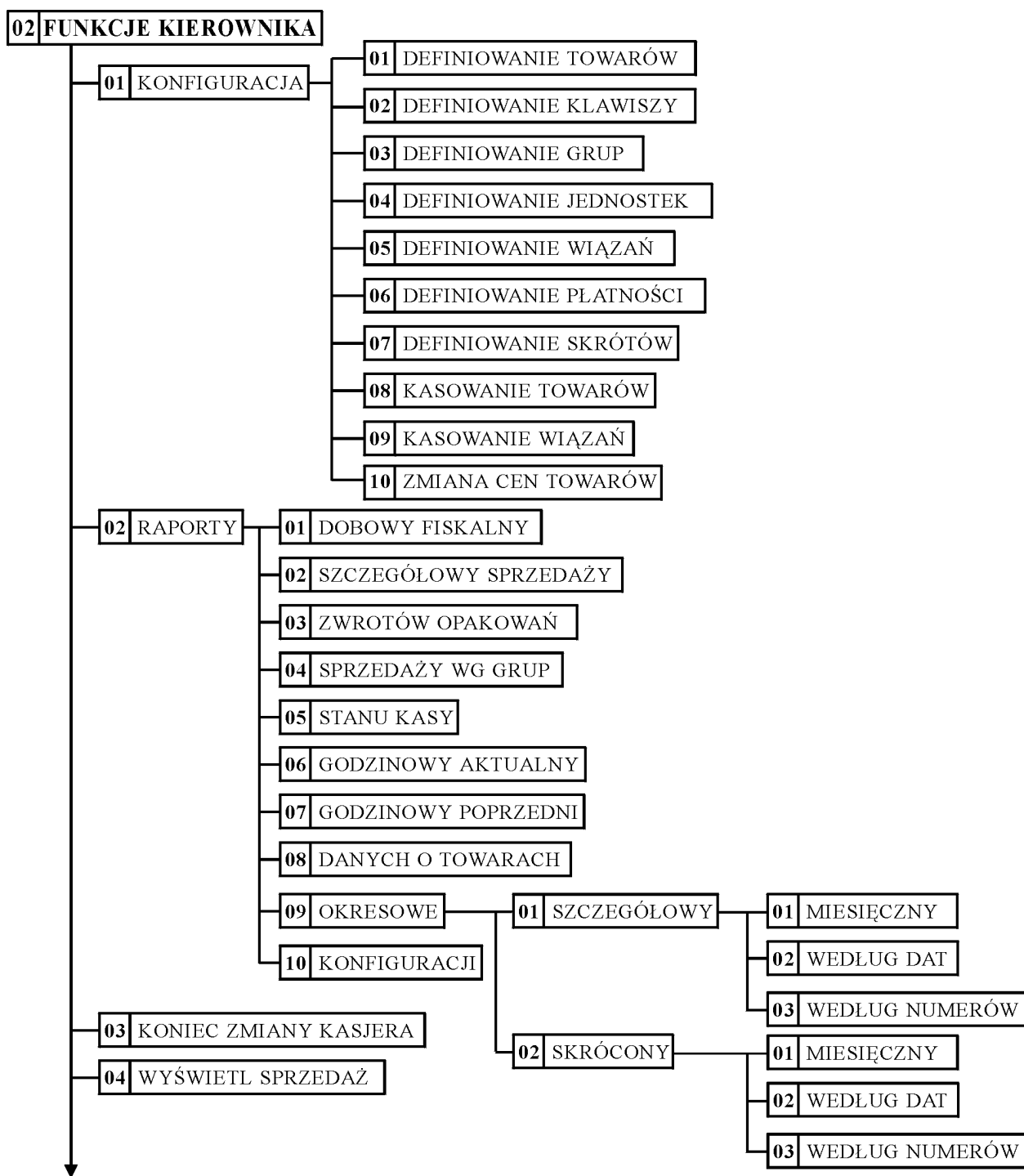

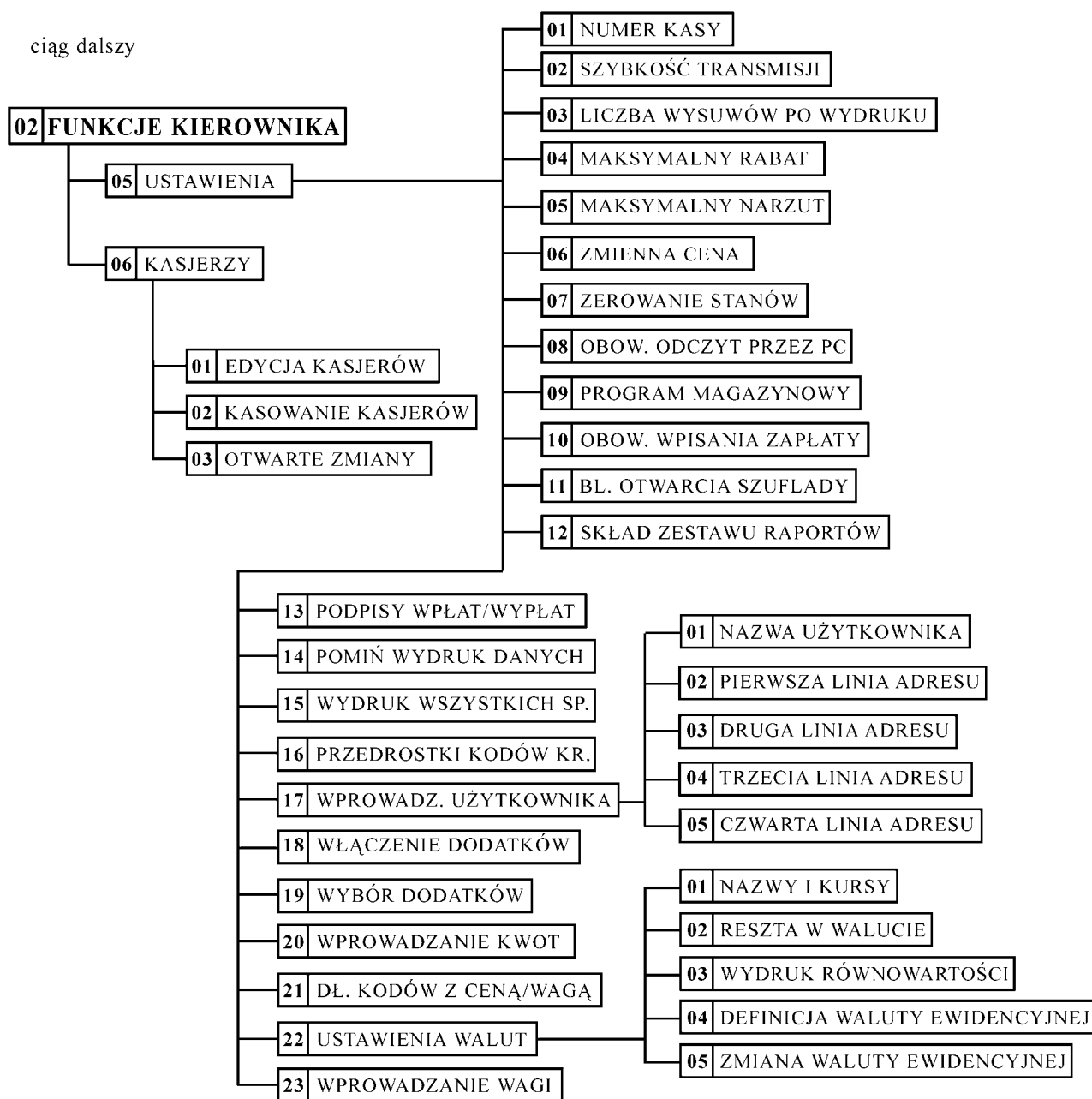

2. Menu KONFIGURACJA - adres 02 01

2.1 Funkcja DEFINIOWANIE TOWARÓW - adres 02 01 01 lub B A A



Funkcja służy do wprowadzania i korygowania (zmiany) danych o towarach w pamięci kasy. Towar można zdefiniować na dowolnym pustym miejscu. Puste miejsce to pozycja na której nie został jeszcze zdefiniowany żaden towar lub wcześniej zdefiniowany towar został usunięty z potwierdzeniem na wydruku.

W celu znalezienia pierwszego pustego miejsca w pamięci kasy należy nacisnąć klawisz . Tok postępowania podczas definiowania towarów jest następujący:

Po wybraniu funkcji pojawia się napis:

0001 NR - NAZWA TOWARU

Wprowadzamy nowy towar o numerze 0021 naciskając

Na wyświetlaczu pojawi się:

0021 NR - NAZWA TOWARU

naciśnięcie pokazuje napis:

0021 _
NAZWA TOWARU

Należy wpisać nazwę towaru o maksymalnej długości 18 znaków, wliczając w to przerwy między wyrazami.

Uwaga: W nazwie można używać dostępnych na klawiaturze kasy: liter, cyfr oraz przecinka, kropki i ukośnika (/). Małe litery są przy wpisywaniu zamieniane na duże. Pomiędzy kolejnymi znakami nazwy można wprowadzić co najwyżej jedną spację. Należy używać nazw jednoznacznych i dających jak najwięcej informacji o towarze. Na pozycji pierwszej litery nazwy towaru musi być znak różny od spacji. Do pamięci kasy niemożliwe jest wpisanie dwóch towarów o dokładnie tej samej nazwie. Nazwę przed zatwierdzeniem należy sprawdzić ponieważ nie możliwa jest zmiana samej nazwy towaru. W przypadku konieczności zmiany nazwy, należy towar wykasować z kasy (z wydrukiem potwierdzenia) i wprowadzić ponownie.

Kursor pokazuje aktualne miejsce wpisywania nazwy.

Zmianę położenia kursora uzyskujemy klawiszami .

Wpisujemy nazwę towaru:

naciskamy pojawia się:

0021 DROŻDŻÓWKA Z SEREM
NAZWA TOWARU

PODAJ STAWKĘ PODATKU
(OD A DO G): @

Wpisujemy literę stawki podatkowej np. B i pojawia się napis:

NACIŚNIJ <ZATW.> / <WYJ>
(OD A DO G): 7,00 %

Jeżeli stawka nie jest właściwa naciskamy klawisz i powtórnie wybieramy literę właściwej stawki,

potwierdzamy stawkę naciskając wyświetla się:

01 NABIAŁ
WYBIERZ GRUPĘ TOWAROWĄ

Wybieramy grupę towarową podając numer grupy lub używając klawiszy .

wyświetla się np.:

02 PIECZYWO
WYBIERZ GRUPĘ TOWAROWĄ

Potwierdzamy grupę naciskając , wyświetla się:

01 szt.
WYBIERZ JEDNOSTKĘ

Mamy możliwość wybrania jednej z 16 zdefiniowanych jednostek miary. Wyboru dokonujemy analogicznie jak dla grup.

Potwierdzamy jednostkę naciskając wyświetla się:

MIEJSC PO PRZECINKU: 3

Ilość miejsc po przecinku jest zależna od użytej jednostki miary towaru. Np. towar sprzedawany w butelkach lub niepodzielnych paczkach nie może być sprzedany inaczej niż w całości, wpisujemy więc 0 miejsc po przecinku. Chleb może być sprzedawany cały i w półówkach, więc wpisujemy 1 miejsce po przecinku. Maksymalna liczba miejsc po przecinku to 3.

Uwaga: Nie należy zmieniać liczby miejsc po przecinku dla towaru, który ma niezerowe liczniki sprzedaży. Może to spowodować nieprawidłowe stany liczników ilościowych.

Wpisujemy i wyświetli się:

WPROWADŹ KOD KRESKOWY
000000000000

Jeżeli towar posiada kod kreskowy, to cyfry kodu możemy wpisać ręcznie (wpisywanie zakończyć klawiszem) lub użyć czytnika kodów kreskowych.

W przypadku ręcznego (z klawiatury), wprowadzania kodu kreskowego z podaną ilością lub wartością (ceną) towaru, należy wprowadzić pierwszych 6 cyfr licząc od lewej strony kodu.

Następnie pojawi się:

WPROWADŹ CENĘ: 0.00

Wprowadzamy cenę , wyświetla się:

WPROWADŹ CENĘ: 1.30

Naciskamy , wyświetla się:

TOWAR ZABLOKOWANY ?
(T / N) N

Parametr ten umożliwia zablokowanie sprzedaży towaru na przykład, przy braku towaru w sklepie.

Zatwierdzamy brak blokowania i wyświetla się:

CZY TOWAR JEST
OPAKOWANIEM ? (T / N) N

Parametr umożliwia wpisanie do pamięci kasy, że towar jest opakowaniem zwrotnym.

Potwierdzamy że towar nie jest opakowaniem naciśnięciem klawisza . Wyświetla się:

CZY ZEROWAĆ STANY
SPRZEDAŻY ? (T / N) N

W przypadku wprowadzania nowego towaru należy odpowiedzieć tak a w przypadku gdy korygowane są dane towaru to należy wpisać nie. Odpowiedź tak, oznacza wyzerowanie (stanów) liczników ilościowych i wartościowych towaru.

Naciśnięcie klawisza T powoduje wyświetlenie napisu:

0021 DROŹDŻÓWKA Z SEREM
NR - NAZWA TOWARU

Sygnalizacja brzęczykiem potwierdza wpis do pamięci. Definiowanie towaru jest zakończone.

Operację kończymy naciskając klawisz .

Uwaga: Do momentu wydrukowania RAPORTU WPROWADZENIA NOWYCH TOWARÓW nie można skasować ani nie można zmienić stawki podatkowej zdefiniowanego towaru. Raport ten jest drukowany przed kolejnym raportem fiskalnym dobowym. Poniżej przedstawiono przykład tego raportu:

<p>ELZAB SA KRUCZKOWSKIEGO 39 41-813 ZABRZE TEL:+48(32)2722021 FAX:+48(32)2722583 NIP 648-000-02-55 01r01.27 wydr.0115 #NIEFISKALNY# RAPORT WPROWADZEN NOWYCH TOWARÓW:</p> <p>NOWE TOWARY W STAWCE A=22,00% CHLEB TOSTOWY SOK KIWII</p> <p>NOWE TOWARY W STAWCE B= 7,00% JOGURT MASLO #NIEFISKALNY# #0130 12:15 00000000</p>	<p>} nazwy towarów zdefiniowanych w stawce A</p> <p>} nazwy towarów zdefiniowanych w stawce B</p> <p>— numer kasy, numer kasjera — czas wykonania raportu</p>
--	---

Funkcja DEFINIOWANIE TOWARÓW umożliwia zmianę stawki podatkowej wcześniej wprowadzonych towarów. Zmiana stawki podatkowej towaru jest możliwa jedynie po raporcie dobowym a przed pierwszym wystawionym paragonem. Po zmianie próba otwarcia paragonu powoduje wydruk RAPORTU ZMIAN TOWARÓW którego przykład przedstawiony jest poniżej:

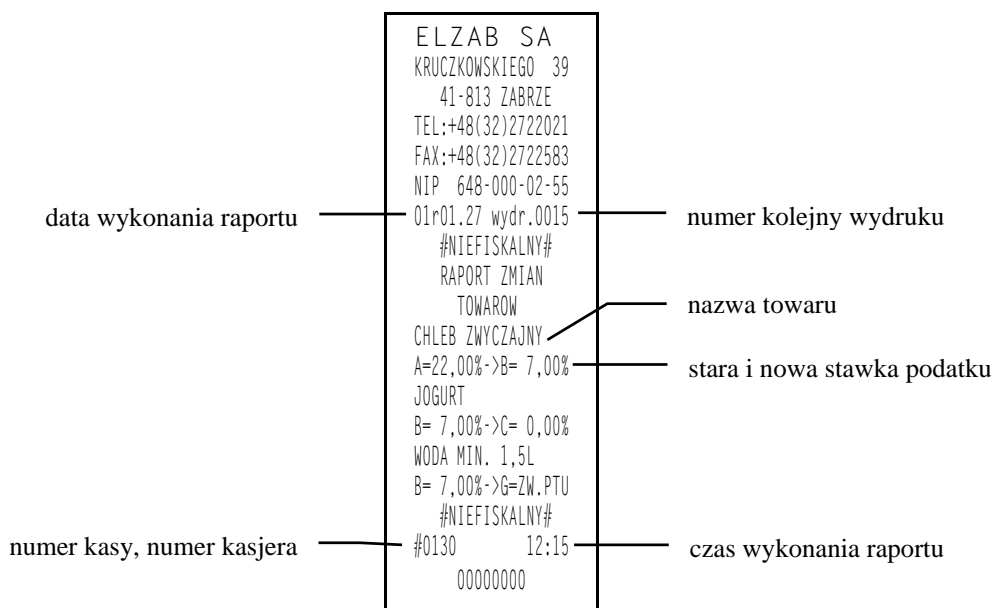

2.2 Funkcja DEFINIOWANIE KLAWISZY - adres 02 01 02 lub B A B

Funkcja umożliwia przypisanie klawiszom literowym, towarów. Pozwala to naciśnięciem jednego klawisza wybrać towar do sprzedaży.

Po wybraniu funkcji wyświetli się:

NACIŚNIJ KLAWISZ DO
ZDEFINIOWANIA ALBO <WYJ>

Naciskamy klawisz z klawiatury literowej np. B. Wyświetli się:

0000
NR - NAZWA TOWARU

Wpisujemy numer towaru i wyświetli się:

0021 DROŻDŻÓWKA Z SEREM
NR - NAZWA TOWARU

Naciskamy i wyświetli się:

NACIŚNIJ KLAWISZ DO
ZDEFINIOWANIA ALBO <WYJ>

Wpis do pamięci zostanie potwierdzony brzęczykiem. Operację kończymy, naciskając klawisz .

Aby skasować zdefiniowany klawisz, należy po wyświetleniu:

NACIŚNIJ KLAWISZ DO
ZDEFINIOWANIA ALBO <WYJ>

nacisnąć klawisz , na wyświetlaczu wyświetli się wówczas:

NACIŚNIJ KLAWISZ DO
SKASOWANIA ALBO <WYJ>

Naciśnięcie zdefiniowanego klawisza spowoduje jego skasowanie i wpis do pamięci potwierdzony brzęczykiem.

Operację kończymy, naciskając klawisz .

2.3 Funkcja DEFINIOWANIE GRUP - adres 02 01 03 lub B A C

Funkcja definiowania grup umożliwia wprowadzenie do pamięci kasy nazw grup towarowych. Nazwy te używane są w wydruku sprzedaży z podziałem na grupy towarowe. Możliwe jest zdefiniowanie 16-tu grup. Nazwa może składać się z 18-tu liter.

Po wybraniu funkcji pojawia się:

01
NR - NAZWA GRUPY

Za pomocą klawiszy

↑
J =

 i

↓
0 0

 należy wybrać numer grupy:

03
NR - NAZWA GRUPY

Po naciśnięciu

Zatwierdź

 wyświetli się:

03 _
NR - NAZWA GRUPY

Migający kursor pokazuje miejsce wpisywania liter.

Po wpisaniu liter i naciśnięciu

Zatwierdź

 wyświetli się:

03 PIECZYWO
NR - NAZWA GRUPY

Sygnal dźwiękowy potwierdzi wpis nazwy grupy do pamięci kasy.

Operację kończymy naciskając klawisz

Wydź
A A

.

2.4 Funkcja DEFINIOWANIE JEDNOSTEK - adres 02 01 04 lub B A D

Funkcja definiowania jednostek umożliwia wprowadzenie do pamięci kasy nazw jednostek miary. Możliwe jest zdefiniowanie 16-tu jednostek. Nazwa może składać się z czterech liter.

Po wybraniu funkcji pojawia się:

01 szt.
NR - NAZWA JEDNOSTKI

Za pomocą klawiszy

↑
J =

 i

↓
0 0

 należy wybrać numer jednostki:

03
NR - NAZWA JEDNOSTKI

Po naciśnięciu

Zatwierdź

 wyświetli się:

03 _
NR - NAZWA JEDNOSTKI

Migający kursor pokazuje miejsce wpisywania liter.

Po wpisaniu liter i naciśnięciu

Zatwierdź

 wyświetli się:

03 litr
NR - NAZWA JEDNOSTKI

Sygnal dźwiękowy potwierdzi wpis nazwy jednostki do pamięci kasy.

Operację kończymy naciskając klawisz

Wydź
A A

.

2.5 Funkcja DEFINIOWANIE WIĄZAŃ - adres 02 01 05 lub B A E

Funkcja umożliwia powiązanie dwóch towarów, z których sprzedaż pierwszego towaru powoduje automatyczną sprzedaż towaru drugiego. Przykładem może być sprzedaż WODY MINERALNEJ (towar pierwszy) zawsze wraz z BUTELKĄ (towar drugi). Przykład:

Po wybraniu funkcji na wyświetlaczu wyświetli się:

0001
WYBIERZ TOWAR PIERWSZY

Wpisujemy nr towaru pierwszego

1
u v

4
R *

1
u v

 wyświetli się:



0141 WODA MINERALNA 05L
WYBIERZ TOWAR PIERWSZY

Naciskamy

Zatwierdź

 i wyświetli się:

0001
BRAK TOWARU DRUGIEGO

Wpisujemy towar drugi   , wyświetli się:

0710 BUTELKA 0.5L
BRAK TOWARU DRUGIEGO





Klawisz powoduje zapis do pamięci kasy potwierdzony sygnałem brzęczyka.

Operację kończymy naciskając klawisz .

2.6 Funkcja DEFINIOWANIE PŁATNOŚCI - adres 02 01 06 lub B A F



Funkcja umożliwia definiowanie dodatkowych rodzajów środków płatniczych (oprócz gotówki) jakimi klient może płacić za towar. Przykładowo może to być np. karta kredytowa, czek, bon okolicznościowy. Nazwa płatności może składać się z maksimum 13 liter. Możliwe jest zdefiniowanie trzech rodzajów płatności. Operacje przeprowadza się analogicznie jak opisane wyżej DEFINIOWANIE GRUP.

Na klawiszach do wyboru rodzaju płatności możliwe jest umieszczenie nazwy płatności.

Skasowanie płatności wykonujemy przez jej wybór i naciśnięcie klawisza  oraz .

2.7 Funkcja DEFINIOWANIE SKRÓTÓW - adres 02 01 07 lub B A G

Kasa posiada funkcje szybkiego dostępu do wybranych raportów i funkcji przez jednoczesne naciśnięcie

klawiszy   oraz jednego z klawiszy cyfrowych (skrótów). Możliwe jest zdefiniowanie dziesięciu klawiszy skrótu do wybranych funkcji kasjera i raportów. Podczas wykonywania tych funkcji następuje sprawdzenie, czy włączony kasjer na uprawnienia do wykonania takiej funkcji. Funkcja definiowania skrótów umożliwia przypisanie wybranej funkcji do klawisza skrótu.

Po wybraniu funkcji pojawi się napis:

WYBIERZ KLAWISZ CYFROWY
DO ZDEFINIOWANIA

Należy nacisnąć jeden z klawiszy cyfrowych 0 – 9.

Naciskamy np.  i pojawi się:

WYBIERZ FUNKCJE
02 WŁĄCZENIE KASJERA

Klawiszami  

można dokonać wyboru z poniżej podanej listy. Kasa dostarczona od producenta posiada zdefiniowane skróty w następujący sposób:

01 BRAK ZDEF. FUNKCJI	
02 WŁĄCZENIE KASJERA	klawisz 0
03 WYŁĄCZENIE KASJERA	klawisz 1
04 KONIEC ZMIANY KASJERA	klawisz 2
05 WPLATA DO KASY	klawisz 3
06 WYPLATA Z KASY	klawisz 4
07 ZESTAW RAPORTÓW	klawisz 5
08 DOBOWY FISKALNY	klawisz 6
09 SZCZEGÓŁOWY SPRZEDAŻY	klawisz 7
10 ZWROTÓW OPAKOWAŃ	klawisz 8
11 SPRZEDAŻY WG GRUP	klawisz 9

2.8 Funkcja KASOWANIE TOWARÓW - adres 02 01 08 lub B A H

Funkcja umożliwia skasowanie towaru z pamięci kasy.

Po wybraniu funkcji na wyświetlaczu wyświetli się:

0001
WYBIERZ TOWAR DO SKASOW.

Wpisanie numeru towaru np.

1
U V

4
R *

1
U V

 wyświetli:

0141 WODA MINERALNA 05L WYBIERZ TOWAR DO SKASOW.

Zatwierdź

a naciśnięcie klawisza skasuje towar z pamięci kasy. Sygnał dźwiękowy potwierdzi wykonanie operacji. Przed skasowaniem towar musi mieć wyzerowane liczniki sprzedaży. Dlatego zaleca się wykonanie raportu szczegółowego sprzedaży z zerowaniem.

Uwaga: Kasowanie towaru możliwe jest jedynie po raporcie dobowym a przed wydrukiem pierwszego paragonu. Nie można skasować nowo zdefiniowanego towaru lub towaru któremu zmieniono stawkę podatkową przed wydrukiem odpowiedniego raportu zmian. W takim przypadku na wyświetlaczu kasjera pojawi się komunikat „NIE MOŻE BYĆ SKASOWANY!”.
Po skasowaniu towaru próba otwarcia paragonu powoduje wydruk raportu skasowanych towarów którego przykład przedstawiony jest poniżej:

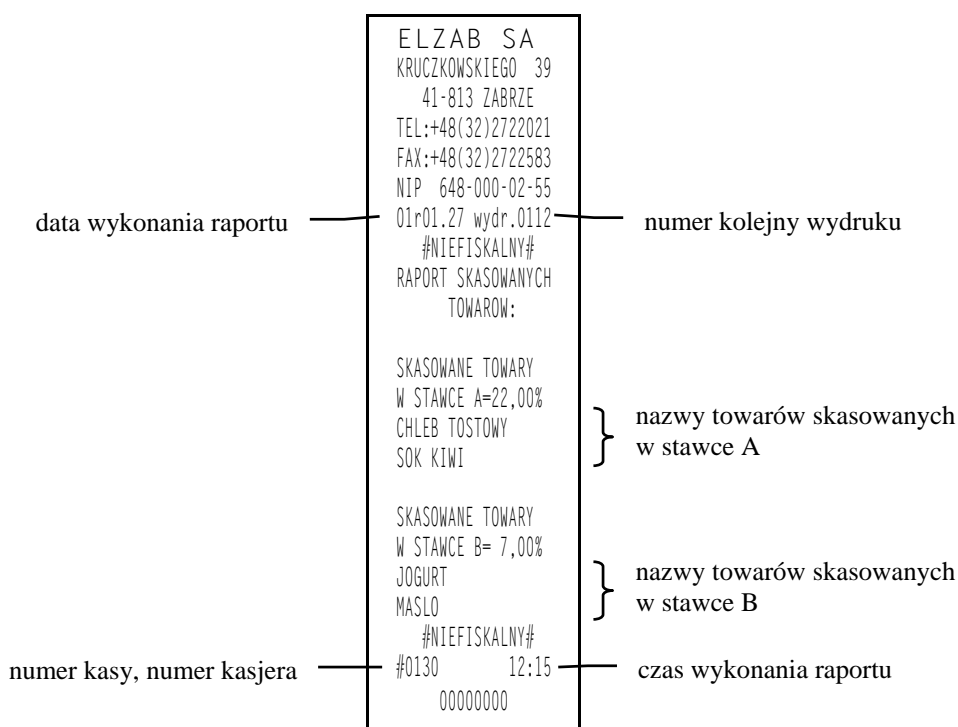

2.9 Funkcja KASOWANIE WIĄZAŃ - adres 02 01 09 lub B A I

Funkcja umożliwia skasowanie wcześniej zdefiniowanych wiązań pomiędzy dwoma towarami. Patrz funkcja DEFINIOWANIE WIĄZAŃ.

Po wybraniu funkcji wyświetla się pierwsze wiązanie:

0141 WODA MINERALNA 05L 0710 BUTELKA 0.5L
--

Kolejnymi naciśnięciami klawisza

↓
0 0

 znajdujemy wiązanie, które chcemy skasować.

Zatwierdź

Kasujemy je klawiszem . Sygnał dźwiękowy potwierdzi wykonanie tej operacji.

2.10 Funkcja ZMIANA CEN TOWARÓW - adres 02 01 10 lub B A J

Funkcja umożliwia zmianę ceny towaru wcześniej wprowadzonego do pamięci kasy.

Po wybraniu funkcji pojawia się napis:

0001 NR - NAZWA TOWARU

Wpisujemy numer towaru np. 0021 naciskając

2

1

.

Na wyświetlaczu pojawi się:

Naciśnięcie

Zatwierdź

 pokazuje aktualną cenę towaru:

Należy wpisać nową cenę np.

1

.

4

, wyświetli się:

Wpisaną cenę akceptujemy klawiszem

Zatwierdź

. Sygnał dźwiękowy potwierdzi wykonanie operacji.

0021 DROŻDŻÓWKA Z SEREM NR - NAZWA TOWARU
0021 DROŻDŻÓWKA Z SEREM 1,30
0021 DROŻDŻÓWKA Z SEREM 1,40

3. Menu RAPORTY - adres 02 02

3.1 Raport DOBOWY FISKALNY - adres 02 02 01 lub B B A

Użycie funkcji umożliwia wydruk raportu dobowego fiskalnego. Konieczne jest codzienne wykonywanie tego raportu. Jeżeli w kasie od ostatniego wykonania raportu dobowego zdefiniowano nowe towary to najpierw drukuje się RAPORT WPROWADZENIA NOWYCH TOWARÓW (patrz opis funkcji DEFINIOWANIE TOWARÓW). Przed raportem dobowym mogą drukować się również RAPORT ZMIAN TOWARÓW i RAPORT SKASOWANYCH TOWARÓW o ile nie zostały wydrukowane wcześniej (patrz opisy funkcji DEFINIOWANIE TOWARÓW i KASOWANIE TOWARÓW).

Jeżeli w okresie od ostatniego raportu dobowego nie wystąpiła sprzedaż, na wyświetlaczu kasjera pojawia się pytanie:

BRAK NOWYCH SPRZEDAŻY WYKONAĆ RAPORT ? N

Poniżej przedstawiono przykład raportu dobowego fiskalnego:

<p>data wykonania raportu i numer kolejny wydruku</p> <p>stawki podatkowe</p> <p>data wykonania raportu i numer kolejny raportu</p> <p>wartość sprzedaży w danej stawce podatkowej (bez podatku)</p> <p>kwota podatku w danej stawce podatkowej</p>	<p>ELZAB SA KRUCZKOWSKIEGO 39 41-813 ZABRZE TEL:+48(32)2722021 FAX:+48(32)2722583 NIP 648-000-02-55 02r11.27 wydr.0022 RAPORT FISKALNY DOBOWY</p> <p>PTU A 22,00% PTU B 7,00% PTU C 0,00% G ZW.PTU</p> <p>----- dn.02r11.27nr.0003 Sprzedaz opod. A 0,00 Sprzedaz opod. B 18,69 Sprzedaz opod. C 11,00 Sprzedaz zwoln. G 0,00</p> <p>Kwota PTU A 0,00 Kwota PTU B</p>	<p>nr kasy, nr kasjera i czas wykonania raportu</p> <p>logo fiskalne</p> <p>numer unikatowy</p>	<p>1,31 Laczna kwota PTU</p> <p>1,31 Laczna naleznosc</p> <p>31,00 Waluta ewiden. PLN</p> <p>----- Nowych towarow 0001</p> <p>Zmian stawek 0000</p> <p>Skasow. Towarow 0000</p> <p>Wykonano zmiany w bazie towarowej 0001</p> <p>----- Anulowane paragony 0001</p> <p>21,00</p> <p>----- L. paragonow: 0004 L. pozycji: 0035</p> <p>----- #0130 12:15 PL BCA 00000000</p>	<p>sumaryczna kwota podatku</p> <p>sumaryczna kwota sprzedaży</p> <p>ilość nowo zdefiniowanych od ostatniego raportu dobowego towarów</p> <p>ilość zmian stawek w towarach od ostatniego raportu dobowego</p> <p>ilość skasowanych towarów od ostatniego raportu dobowego</p> <p>sumaryczna ilość zmian od ostatniego raportu dobowego</p> <p>ilość anulowanych paragonów</p> <p>kwota anulowanych paragonów</p> <p>ilość wierszy raportu, liczona od pierwszej definicji stawki podatkowej do linii "ilość paragonów" z pominięciem linii rozdzielających</p>
---	---	---	---	--

Na raporcie drukowane są:

- aktualne stawki podatku,
- wartość sprzedaży netto (bez podatku) dla każdej ze zdefiniowanych stawek,
- wartości podatku dla stawek oprócz stawki zwolnionej i stawki zerowej,
- łączna kwota podatku,
- łączna kwota sprzedaży brutto,
- nazwa obowiązującej waluty ewidencyjnej.

Jeżeli wykonywane były zmiany w bazie towarowej drukowane są linie:

- „Nowych towarów” - jest to ilość towarów wydrukowanych przed raportem dobowym w RAPORCIE WPROWADZENIA NOWYCH TOWARÓW,
- „Zmian stawek” - jest to ilość towarów wydrukowanych na RAPORTACH ZMIAN TOWARÓW od ostatniego raportu dobowego,
- „Skasow. towarów” - jest to ilość towarów wydrukowanych na RAPORTACH SKASOWANYCH TOWARÓW od ostatniego raportu dobowego,
- „Wykonano zmiany w bazie towarowej” - jest to suma zmian (opisanych powyżej) w bazie towarowej wykonanych od ostatniego raportu dobowego.

Jeżeli od ostatniego raportu dobowego wystąpiły anulowane paragony to drukowana jest ich ilość i sumaryczna kwota. Do kwoty anulowanych paragonów zaliczana jest suma pozycji do zapłaty w momencie anulowania paragonu.

Ilość pozycji podaje liczbę wierszy raportu dobowego od linii z pierwszą definicją stawki podatkowej do linii ilość paragonów z pominięciem linii z poziomymi kreskami.

Jeżeli w okresie który obejmuje raport dobowy zostało wykonane zerowanie pamięci RAM, to na raporcie pojawią się wiersze z napisem „ZEROWANIE RAM Z” z podaną datą, godziną i kolejnym numerem zerowania. Litera Z oznacza zewnętrzne zerowanie pamięci RAM. Gwiazdka po napisie ZEROWANIE RAM oznacza że po zerowaniu pamięci RAM, a przed raportem dobowym była prowadzona sprzedaż lub anulowano paragony.

3.2 Raport SZCZEGÓŁOWY SPRZEDAŻY - adres 02 02 02 lub B B B

Umożliwia wydrukowanie raportu sprzedaży z wyszczególnieniem ilości i wartości sprzedaży każdego towaru. Treść tego raportu zależy od następujących parametrów ustawianych w menu USTAWIENIA:

WYDRUK WSZYSTKICH SP. (adres 02 05 15):

- Ustawiony na TAK - powoduje wydruk wszystkich towarów których liczniki są różne od zera,
- Ustawiony na NIE - powoduje wydruk tylko towarów, które od poprzedniego raportu zostały sprzedane.

ZEROWANIE STANÓW (adres 02 05 07):

- Ustawiony na TAK - powoduje zerowanie нефискальных liczników ilości i wartości sprzedanych towarów po wydruku raportu; w takim przypadku na wydruku pojawia się napis „WYZEROWANO LICZNIKI”,
- Ustawiony na NIE - blokuje zerowanie нефискальных liczników ilości i wartości sprzedanego towaru.

PROGRAM MAGAZYNOWY (adres 02 05 09):

- Ustawiony na TAK - blokuje możliwość zerowania stanów нефискальных liczników ilościowo-wartościowych nawet jeżeli opcja ZEROWANIE STANÓW ustawiona jest na Tak,
- Ustawiony na NIE - nie ma znaczenia dla wydruku raportu.

POMIŃ WYDRUK DANYCH (adres 02 05 14):

- Ustawiony na TAK - powoduje pominięcie wydruku danych o sprzedażach; na wydruku pojawia się napis „POMINIĘTO WYDRUK DANYCH”,
- Ustawiony na NIE - powoduje wydruk danych o sprzedażach.

Poniżej przedstawiono przykład raportu:

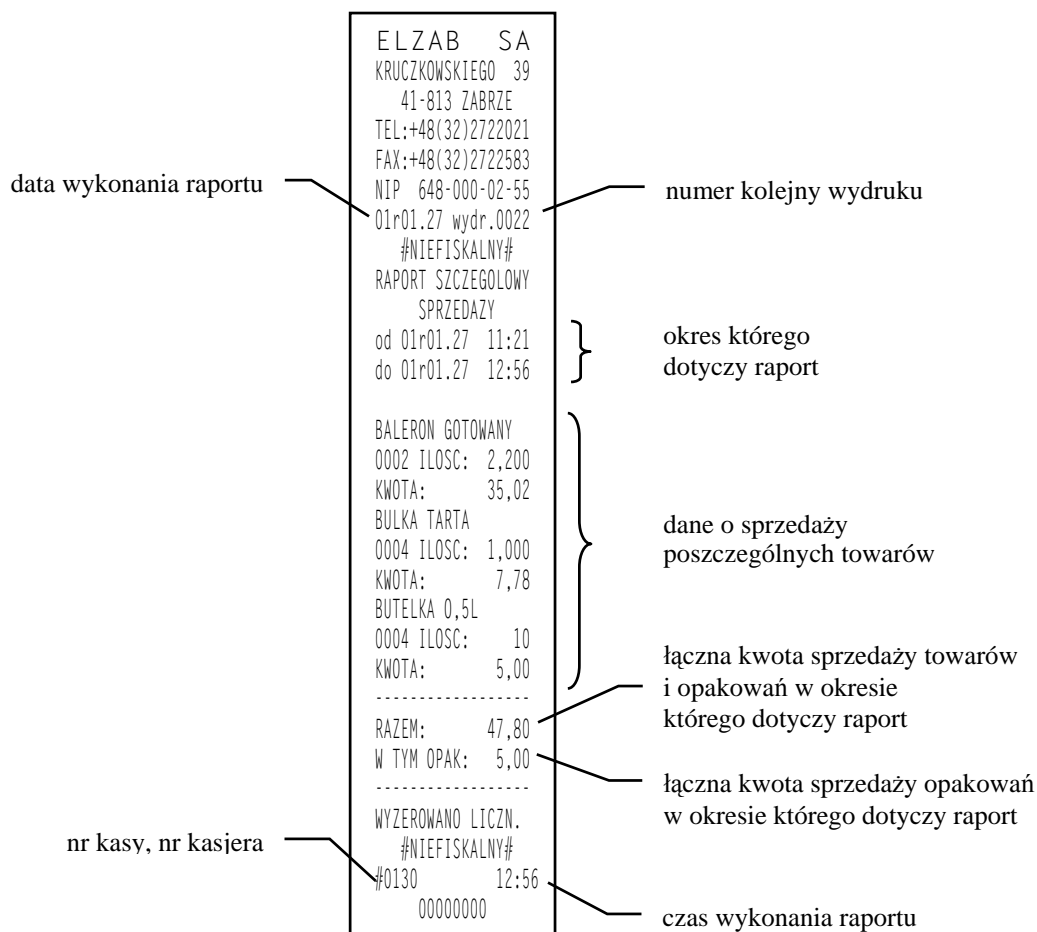

Wydrukowane ilości i wartości sprzedaży dla danego towaru obejmują okres od ostatniego raportu z zerowaniem liczników. Napis „W OKRESIE WYSTĄPIŁO ZEROWANIE Z KOMPUTERA” oznacza, że w okresie od ostatniego raportu z zerowaniem wystąpiło zerowanie liczników ilościowo wartościowych sprzedaży z komputera.

3.3 Raport ZWROTÓW OPAKOWAŃ - adres 02 02 03 lub B B C

Funkcja umożliwia wydrukowanie raportu zwrotów opakowań z podaniem ilości i wartości przyjętych opakowań zwrotnych. Poniżej przedstawiono przykład raportu:

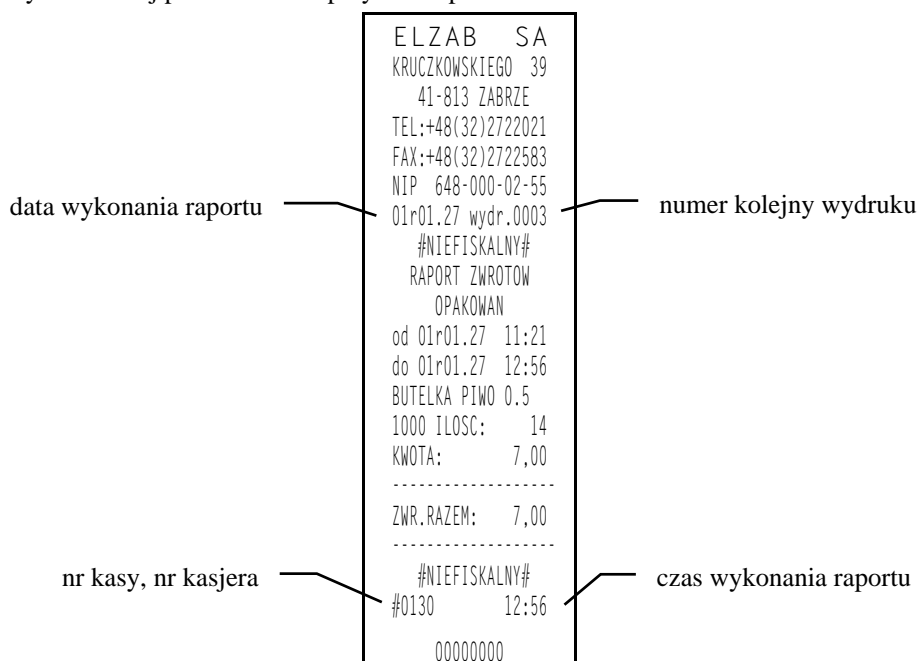

Uwaga: Treść tego raportu zależy od parametrów ustawianych w menu USTAWIENIA i opisanych w punkcie 3.2 (Raport SZCZEGÓŁOWY SPRZEDAŻY)

Wydrukowane ilości i wartości sprzedaży dla danego towaru obejmują okres od ostatniego raportu z zerowaniem liczników. Napis „W OKRESIE WYSTĄPIŁO ZEROWANIE Z KOMPUTERA” oznacza, że w okresie od ostatniego raportu z zerowaniem wystąpiło zerowanie liczników ilościowo wartościowych sprzedaży z komputera.

3.4 Raport SPRZEDAŻY WG GRUP - adres 02 02 04 lub B B D

Umożliwia wydrukowanie raportu sprzedaży według zdefiniowanych grup towarowych z podaniem wartości sprzedaży dla poszczególnych grup. Wydrukowanie raportu powoduje wyzerowanie liczników sprzedaży dla poszczególnych grup.

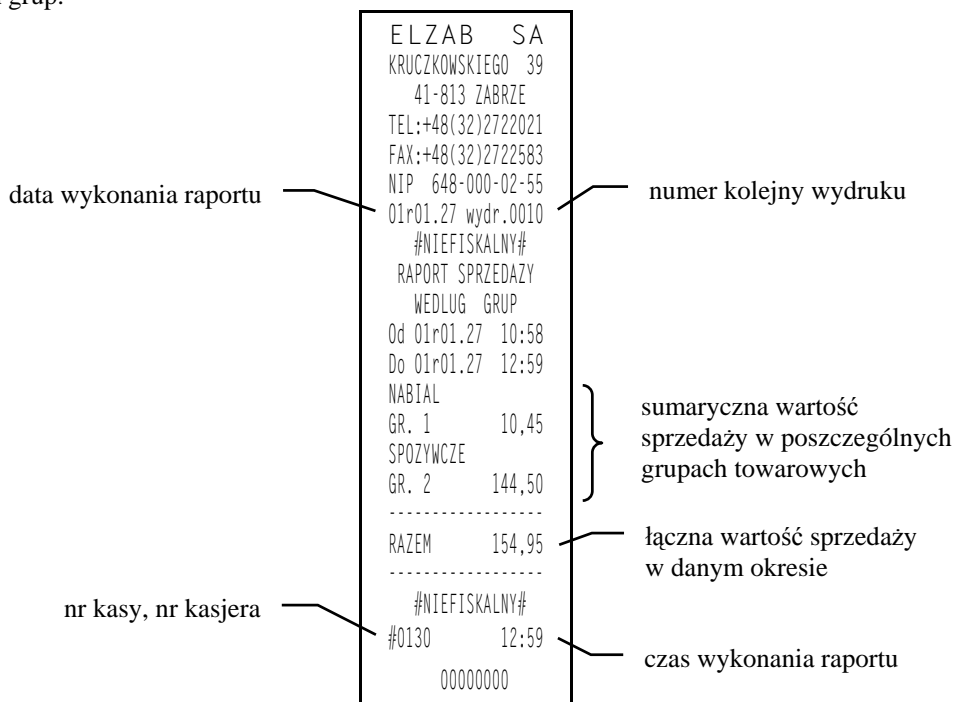

3.5 Raport STAN KASY - adres 02 02 05 lub B B E

Służy do chwilowego sprawdzenia gotówki (lub innych płatności) w szufladzie kasy, dla aktualnie obsługującego kasjera. Po wybraniu tej funkcji klawiszami strzałek w dół lub w górę możemy wybrać kasjera, którego raport stanu kasy chcemy wydrukować. Szczegółowy opis poszczególnych pozycji znajduje się w opisie funkcji KONIEC ZMIANY KASJERA (rozdział 4, punkt 4).



3.6 Raport GODZINOWY AKTUALNY - adres 02 02 06 lub B B F

Funkcja umożliwia wydrukowanie raportu godzinowego z bieżącego dnia. W raporcie tym jak i godzinowym poprzednim drukowane są dane z godzin pracy kasy, czyli od pierwszej do ostatniej sprzedaży w danym dniu.

data wykonania	<pre>ELZAB SA KRUCZKOWSKIEGO 39 41-813 ZABRZE TEL:+48(32)2722021 FAX:+48(32)2722583 NIP 648-000-02-55 02r11.27 wydr.0012 #NIEFISKALNY# SPRZEDAZ GODZINOWO W DNIU 02r11.27 11:00: 59 204,59 POZ. 4 PAR. 2 12:00: 59 3795,77 POZ. 29 PAR. 14 ----- RAZEM 4000,36 ----- #NIEFISKALNY# #0130 13:00 00000000</pre>	numer kolejny wydruku
nr kasy, nr i nazwa kasjera		czas wykonania wydruku

Pozycja „Paragonów” na raportach godzinowych: aktualnym i poprzednim, oznacza liczbę paragonów i liczbę niefiskalnych wydruków zwrotów lub sprzedaży opakowań, o ile nie wystąpiły one łącznie z paragonem.

Pozycja „Pozycji” oznacza ilość pozycji sprzedaży na paragonach oraz pozycji sprzedaży i zwrotów opakowań.

3.7 Raport GODZINOWY POPRZEDNI - adres 02 02 07 lub B B G

Funkcja umożliwia wydrukowanie raportu godzinowego z dnia poprzedniego. Opis i przykład raportu znajduje się w punkcie 3.6.

3.8 Raport DANYCH O TOWARACH - adres 02 02 08 lub B B H

Funkcja umożliwia wydrukowanie danych o towarach z wyszczególnieniem numeru towaru (PLU), jego nazwy, stawki podatkowej, jednostki sprzedaży, grupy towarowej, zdefiniowanej ilości miejsc po przecinku, informacji czy towar jest zablokowany, ceny oraz kodu kreskowego. W przypadku opakowań wydrukowana będzie informacja, że towar jest opakowaniem. Wydrukowanie tego raportu wymaga podania numeru początkowego, tzn. towaru, od którego chcemy rozpocząć drukowanie danych.

Pojawia się napis:

PODAJ NUMER POCZĄTKOWY
TOWARU: 0000

Zatwierdź

Wpisanie numeru towaru i naciśnięcie klawisza rozpoczyna drukowanie.

Wydruk można przerwać naciśnięciem dowolnego klawisza.

Poniżej przedstawiono przykład raportu:

data wykonania
raportu i numer
kolejny wydruku

```
ELZAB SA
KRUCZKOWSKIEGO 39
41-813 ZABRZE
TEL:+48(32)2722021
FAX:+48(32)2722583
NIP 648-000-02-55
01r01.24 wydr.0003
#NIEFISKALNY#
DANE O TOWARACH:
---NAZWA TOWARU---
-NR-PTU-GR-JM-MP-B
-OP-----CENA-
---KOD KRESKOWY---
SEREK TOPIONY
0001 B 04 01 3
7,20
5901005000031
```

```
CHLEB
0002* B 02 01 1
2,20
5901005000032
BUTELKA 0,5L
0003 C 03 01 1
OP 0,50
SOK KIWI
0004 B 03 01 0
OP 3,50
5901005000034
KRAKERSY
0005 A 03 01 0
2,20
5901005000034
#NIEFISKALNY#
#0130 12:32
0000000
```

nowo zdefiniowany
towar (* przy numerze
PLU)

cyfry kodu
kreskowego

3.9 RAPORTY OKRESOWE - adres 02 02 09

W menu tym znajdują się funkcje umożliwiające wydrukowanie raportów okresowych: szczegółowych oraz skróconych. Raporty szczegółowe są raportami fiskalnymi, a raporty skrócone są raportami нефiskalnymi. Sposób określenia okresu za który mają być wykonane raporty, jest taki sam dla raportów szczegółowych i skróconych.

Wydruki raportów można wytworzyć określając dane raportu na trzy różne sposoby:

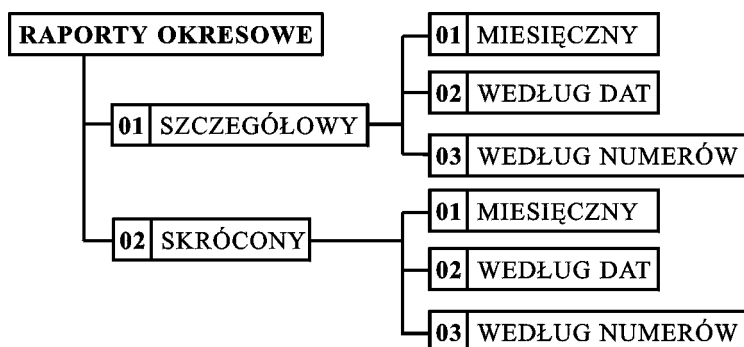

miesięczny (raport obejmujący okres za podany zakończony miesiąc),

według dat (raport obejmujący okres pomiędzy podanymi datami raportów fiskalnych dobowych),

według numerów (raport obejmujący zakres od podanego numeru początkowego do podanego numeru końcowego raportu dobowego),

Jeżeli w podanym okresie brak jest raportów fiskalnych dobowych, na wyświetlaczu pojawia się komunikat:

BRAK RAPORTÓW W OKRESIE
NACIŚNIJ DOWOLNY KLAWISZ

Ze względu na długi czas wydruku i dużą ilość papieru potrzebną do wydrukowania raportów okresowych, wydruk raportu okresowego można przerwać w dowolnym momencie naciskając dowolny klawisz i odpowiadając na pytanie T (tak).

CZY PRZERWAĆ WYDRUK ?
(T / N) N

Na wyświetlaczu pojawi się komunikat:

Twierdząca odpowiedź na pytanie, spowoduje wydruk tekstu „WYDRUK PRZERWANY PRZEZ UŻYTKOWNIKA” oraz zakończenie raportu.

3.9.1 RAPORT SZCZEGÓŁOWY MIESIĘCZNY - adres 02 02 09 01 01 lub B B I A A

Funkcja umożliwia wydrukowanie raportu fiskalnego okresowego (szczęgółowego) za zakończony miesiąc. W raporcie drukowane są dane z raportów fiskalnych dobowych za miesiąc, który należy podać. Raport ten został wyróżniony nagłówkiem o treści: „RAPORT FISKALNY MIESIĘCZNY” wraz z miesiącem i rokiem, którego dotyczy raport.

PODAJ ROK I MIESIĄC
RR . MM

Po wybraniu funkcji wyświetli się:

Wpisujemy datę określającą miesiąc, za jaki ma być wydrukowany raport w kolejności ROK, MIESIĄC,

np.:

0	1	0	4
y	z	y	z

*

Po wpisaniu daty
wyświetla się komunikat:

CZEKAJ . . .

Drukarka rozpoczyna drukowanie raportu.

Poniżej przedstawiono przykład raportu fiskalnego (szczegółowego) miesięcznego:

<p>ELZAB SA KRUCZKOWSKIEGO 39 41-813 ZABRZE TEL:+48(32)2722021 FAX:+48(32)2722583 NIP 648-000-02-55 dn.01r05.02 RAPORT FISKALNY MIESIECZNY 04.2001</p> <p>-----</p> <p>01r04.28do01r04.30 rap.0033 rap.0035</p> <p>-----</p> <p>dn.01r04.28</p> <p>PTU A 22,00% PTU B 7,00% PTU C 3,00% PTU D 0,00% G ZW.PTU</p> <p>-----</p> <p>dn.01r04.28nr 0033 Sprzedaz opod. A 16,39 Sprzedaz opod. B 93,46 Sprzedaz opod. C 64,08 Sprzedaz opod. D 0,00 Sprzedaz zwoIn. G 101,00 Kwota PTU A 3,61 Kwota PTU B 6,54 Kwota PTU C 1,92 Laczna kwota PTU 12,07 Laczna naleznosc 287,00 Waluta ewiden. PLN</p> <p>-----</p> <p>Zerowanie RAM Z nr 0001 01r04.28 g.09:59</p>	<p>Wykonano zmiany w bazie towarowej 0004</p> <p>-----</p> <p>Anulowane paragony 0001 20,00</p> <p>-----</p> <p>L. paragonow: 0002 L. pozycji: 0038</p> <p>-----</p> <p>dn.01r04.29</p> <p>PTU A 22,00% PTU B 7,00% PTU C 0,00% G ZW.PTU</p> <p>-----</p> <p>dn.01r04.29nr 0034 Sprzedaz opod. A 114,75 Sprzedaz opod. B 560,75 Sprzedaz opod. C 66,00 Sprzedaz zwoIn. G 202,00 Kwota PTU A 25,25 Kwota PTU B 39,25 Laczna kwota PTU 64,50 Laczna naleznosc 1008,00 Waluta ewiden. PLN</p> <p>-----</p> <p>L. paragonow: 0002 L. pozycji: 0024</p> <p>-----</p> <p>dn.01r04.30nr 0035 Sprzedaz opod. A 16,39 Sprzedaz opod. B 93,46 Sprzedaz opod. C 22,00</p>	<p>Sprzedaz zwoIn. G 101,00 Kwota PTU A 3,61 Kwota PTU B 6,54 Laczna kwota PTU 10,15 Laczna naleznosc 243,00 Waluta ewiden. PLN</p> <p>-----</p> <p>L. paragonow: 0001 L. pozycji: 0019</p> <p>-----</p> <p>LACZNY RAPORT OKRESOWY</p> <p>01r04.28do01r04.30 rap.0033 rap.0035</p> <p>-----</p> <p>Sp.op.A 147,53 Sp.op.B 747,67 Sp.op.C+ 152,08 Sp.zw.G 404,00 Kwota PTU A 32,47 Kwota PTU B 52,33 Kwota PTU C+ 1,92 Laczna kwota PTU 86,72 Laczna naleznosc 1538,00 Waluta ewiden. PLN L.paragonow 5</p> <p>-----</p> <p>Zerowanie RAM 1</p> <p>-----</p> <p>Wykonano zmiany w bazie towarowej 0001</p> <p>-----</p> <p>Anulowane paragony 1</p> <p>-----</p> <p>#0130 10:50 PL BCA 0000000</p>
---	--	---

Poszczególne pozycje objaśnień oznaczają:

- A - zakres dat wykonania i numerów raportów fiskalnych dobowych uwzględnianych w raporcie okresowym,
- B - obowiązujące stawki podatkowe,
- C - data, godzina i numer zerowania RAM,
- D - sumaryczna ilość nowo wprowadzonych towarów, zmian w stawkach towarów i kasowanych towarów,

- E - ilość anulowanych paragonów,
- F - kwota anulowanych paragonów,
- G - liczba paragonów zaliczonych do raportu dobowego,
- H - suma wierszy od linii z datą i numerem raportu, do linii z ilością paragonów włącznie, bez linii z poziomymi kreskami (jeżeli bezpośrednio przed aktualnie drukowanym raportem dobowym wystąpił wydruk stawek podatkowych, pozycje są liczone z datą raportu zmiany stawek podatkowych),
- I - dzień i numer kolejnego raportu oraz jego dane,
- J - łączny raport okresowy obliczony jako suma danych z poszczególnych raportów dobowych,
- K - ilość zerowań RAM w okresie którego dotyczy raport,
- L - ilość raportów dobowych, w których wystąpiła informacja o zmianach w bazie towarowej,
- M - ilość anulowanych paragonów w okresie którego dotyczy raport.

W przypadku gdy na fiskalnym (szczegółowym) raporcie okresowym w informacji o zewnętrznym zerowaniu RAM pojawia się dodatkowa gwiazdka („ZEROWANIE RAM*Z”) oznacza to, że po zerowaniu RAM a przed raportem dobowym była prowadzona sprzedaż fiskalna lub były anulowane paragony. Jeżeli w okresie którego dotyczy raport wystąpiły zmiany stawek podatkowych, to w części łącznej raportu przy odpowiedniej stawce pojawia się znak „+” (plus). Przez zmianę stawki rozumie się przejście ze stawki liczbowej na inną stawkę liczbową (np. zmiana PTU C z 0,00% na 3,00%). Zmianą stawki nie jest przejście ze stawki liczbowej na stawkę rezerwową lub zwolnioną (oraz ze stawki rezerwowej lub zwolnionej na inną stawkę).

Raport miesięczny można wydrukować tylko za zakończony miesiąc, na przykład raport miesięczny za marzec można wydrukować najwcześniej 1 kwietnia.

3.9.2 Raport SZCZEGÓŁOWY WEDŁUG DAT - adres 02 02 09 01 02 lub B B I A B

Funkcja umożliwia wydrukowanie raportu fiskalnego okresowego (szczegółowego). W raporcie drukowane są dane z raportów fiskalnych dobowych za okres między podaną datą początkową i końcową.

Po wybraniu funkcji wyświetli się:

PODAJ POCZĄTKOWĄ DATĘ RR . MM . DD

Wpisujemy datę początkową okresu, za jaki ma być wydrukowany raport

w kolejności ROK, MIESIĄC, DZIEŃ np.:

0	1	0	4	2	8						
Y	Z	U	V	Y	Z	R	*	W	,	M	:

Na wyświetlaczu wyświetli się:

PODAJ KOŃCOWĄ DATĘ RR . MM . DD

Następnie wpisujemy datę końcową okresu, za jaki ma być wydrukowany raport.

np.:

0	1	0	4	3	0						
Y	Z	U	V	Y	Z	R	*	Spł.	X	Y	Z

Po wpisaniu obydwu dat wyświetla się komunikat:

CZEKAJ . . .

Drukarka rozpoczyna drukowanie raportu.

W przypadku gdy na fiskalnym (szczegółowym) raporcie okresowym w informacji o zewnętrznym zerowaniu RAM pojawia się dodatkowa gwiazdka („ZEROWANIE RAM*Z”) oznacza to, że po zerowaniu RAM a przed raportem dobowym była prowadzona sprzedaż fiskalna lub były anulowane paragony. Jeżeli w okresie którego dotyczy raport wystąpiły zmiany stawek podatkowych to w części łącznej raportu przy odpowiedniej stawce pojawia się znak „+” (plus). Przez zmianę stawki rozumie się przejście ze stawki liczbowej na inną stawkę liczbową (np. zmiana PTU C z 0,00% na 3,00%). Zmianą stawki nie jest przejście ze stawki liczbowej na stawkę rezerwową lub zwolnioną (oraz ze stawki rezerwowej lub zwolnionej na inną stawkę).

Poniżej przedstawiono przykład takiego raportu:

Znaczenie objaśnień (od A do M) podano w punkcie 3.9.1.

<p>ELZAB SA KRUCZKOWSKIEGO 39 41-813 ZABRZE TEL:+48(32)2722021 FAX:+48(32)2722583 NIP 648-000-02-55 dn.01r05.02 RAPORT FISKALNY OKRESOWY</p> <p>01r04.28do01r04.30 rap.0033 rap.0035</p> <p>dn.01r04.28 PTU A 22,00% PTU B 7,00% PTU C 3,00% PTU D 0,00% G ZW.PTU</p> <p>dn.01r04.28nr 0033 Sprzedaz opod. A 16,39 Sprzedaz opod. B 93,46 Sprzedaz opod. C 64,08 Sprzedaz opod. D 0,00 Sprzedaz zwoln. G 101,00 Kwota PTU A 3,61 Kwota PTU B 6,54 Kwota PTU C 1,92 Laczna kwota PTU 12,07 Laczna naleznosc 287,00 Waluta ewiden. PLN</p> <p>Zerowanie RAM Z nr 0001 01r04.28 g.09:59</p>	<p>Wykonano zmiany w bazie towarowej 0004</p> <p>Anulowane paragony 0001 20,00</p> <p>L. paragonow: 0002 L. pozycji: 0038</p> <p>dn.01r04.29 PTU A 22,00% PTU B 7,00% PTU C 0,00% G ZW.PTU</p> <p>dn.01r04.29nr 0034 Sprzedaz opod. A 114,75 Sprzedaz opod. B 560,75 Sprzedaz opod. C 66,00 Sprzedaz zwoln. G 202,00 Kwota PTU A 25,25 Kwota PTU B 39,25 Laczna kwota PTU 64,50 Laczna naleznosc 1008,00 Waluta ewiden. PLN</p> <p>L. paragonow: 0002 L. pozycji: 0024</p> <p>dn.01r04.30nr 0035 Sprzedaz opod. A 16,39 Sprzedaz opod. B 93,46 Sprzedaz opod. C 22,00</p>	<p>Sprzedaz zwoln. G 101,00 Kwota PTU A 3,61 Kwota PTU B 6,54 Laczna kwota PTU 10,15 Laczna naleznosc 243,00 Waluta ewiden. PLN</p> <p>L. paragonow: 0001 L. pozycji: 0019</p> <p>LACZNY RAPORT OKRESOWY</p> <p>01r04.28do01r04.30 rap.0033 rap.0035</p> <p>Sp.op.A 147,53 Sp.op.B 747,67 Sp.op.C+ 152,08 Sp.zw.G 404,00 Kwota PTU A 32,47 Kwota PTU B 52,33 Kwota PTU C+ 1,92 Laczna kwota PTU 86,72 Laczna naleznosc 1538,00 Waluta ewiden. PLN L.paragonow 5</p> <p>Zerowanie RAM 1</p> <p>Wykonano zmiany w bazie towarowej 0001</p> <p>Anulowane paragony 1 #0130 10:50 PL BCA 00000000</p>
--	---	--

3.9.3 Raport SZCZEGÓŁOWY WEDŁUG NUMERÓW - adres 02 02 09 01 03 lub B B I A C

Funkcja umożliwia wydrukowanie raportu fiskalnego okresowego (szczegółowego). W raporcie drukowane są dane z raportów fiskalnych dobowych za okres obejmujący numery raportów dobowych, które należy podać.

Po wybraniu funkcji wyświetli się:

PODAJ NUMER POZATKOWY
0 0 0 0

Wpisujemy numer początkowy raportu fiskalnego dobowego, od którego ma być rozpoczęty wydruk:

np.: . Na wyświetlaczu wyświetli się:

PODAJ NUMER KOŃCOWY
0 0 0 0

Następnie wpisujemy numer raportu fiskalnego dobowego, na którym ma zakończyć się wydruk,

5

Zatwierdź

np.: s s

Po wpisaniu obydwu numerów
wyświetla się komunikat:

CZEKAJ...

Drukarka rozpoczyna drukowanie raportu. Jeżeli numery wpisane są błędnie, wyświetla się komunikat „BŁĘDNE NUMERY RAPORTÓW”. Przykład raportu przedstawiony jest w punkcie 3.9.2.

3.9.4 Raport SKRÓCONY MIESIĘCZNY- adres 02 02 09 02 01 lub B B I B A

Funkcja umożliwia wydrukowanie нефискального (skrótowego) raportu okresowego, zawierającego sumaryczne dane z raportów fiskalnych dobowych za miesiąc, który należy podać w sposób analogiczny jak w raporcie fiskalnym miesięcznym (patrz punkt 3.9.1). W raporcie drukowane są podsumowania danych z raportów fiskalnych dobowych w podokresach obowiązywania danych stawek podatkowych, a następnie drukowane są dane łączne za cały okres raportu. Poniżej przedstawiony jest przykład raportu нефискального (skrótowego) miesięcznego:

zakres dat wykonania i numerów raportów do- bowych uwzględnianych w raporcie okresowym	ELZAB SA KRUCZKOWSKIEGO 39 41-813 ZABRZE TEL:+48(32)2722021 FAX:+48(32)2722583 NIP 648-000-02-55 dn.01r05.02 #NIEFISKALNY# RAPORT SKROCONY MIESIECZNY 04.2001	----- Sp.op.A 131,14 Sp.op.B 654,21 Sp.op.C 88,00 Sp.zw.G 303,00 Kwota PTU A 28,86 Kwota PTU B 45,79 Laczna kwota PTU 74,65 Laczna naleznosc 1251,00 Waluta ewiden. PLN L.paragonow: 3	sumaryczne dane za okres obowiązywania stawek podatkowych
	01r04.28do01r04.30 rap.0033 rap.0035	----- PTU A 22,00% PTU B 7,00% PTU C 3,00% PTU D 0,00% G ZW.PTU	
Obowiązujące stawki podatkowe	01r04.28do01r04.28 rap.0033 rap.0033	----- Sp.op.A 147,53 Sp.op.B 747,67 Sp.op.C 152,08 Sp.op.D 0,00 Sp.zw.G 404,00 Kwota PTU A 32,47 Kwota PTU B 52,33 Laczna kwota PTU 86,72 Laczna naleznosc 1538,00 Waluta ewiden. PLN L.paragonow: 5	dane sumaryczne za okres którego dotyczy raport
	Sp.op.A 16,39 Sp.op.B 93,46 Sp.op.C 64,08 Sp.op.D 0,00 Sp.zw.G 101,00 Kwota PTU A 3,61 Kwota PTU B 6,54 Kwota PTU C 1,92 Laczna kwota PTU 12,07 Laczna naleznosc 287,00 Waluta ewiden. PLN L.paragonow: 2	----- Zerowanie RAM 1	
sumaryczne dane za okres obowiązywania stawek podatkowych	dn.01r04.29	----- Wykonano zmiany w bazie towarowej 0001	ilość zerowań RAM w okresie którego dotyczy raport
	PTU A 22,00% PTU B 7,00% PTU C 0,00% G ZW.PTU	----- Anulowane paragony 1	
01r04.29do01r04.30 rap.0034 rap.0035	#NIEFISKALNY# #0130 12:12 00000000	ilość anulowanych para- gonów w okresie którego dotyczy raport	

Pozycja „Wykonano zmiany w bazie towarowej” oznacza ilość raportów dobowych w których wystąpiły informacje o zmianach w bazie. Pozycja „Anulowane paragony” oznacza liczbę anulowanych paragonów fiskalnych.

3.9.5 Raport SKRÓCONY WEDŁUG DAT- adres 02 02 09 02 02 lub B B I B B

Funkcja umożliwia wydrukowanie raportu нефiskalnego (skröconego) okresowego. W raporcie drukowane są dane z raportów fiskalnych dobowych za okres. Szczegöłowy opis postępowania omöwiony został w punkcie 3.9.2.

Poniżej przedstawiono przykład raportu:

zakres dat wykonania i numerów raportów dobowych uwzględnianych w raporcie okresowym	}	ELZAB SA KRUCZKOWSKIEGO 39 41-813 ZABRZE TEL:+48(32)2722021 FAX:+48(32)2722583 NIP 648-000-02-55 dn.01r05.02 #NIEFISKALNY# RAPORT SKROCONY OKRESOWY	----- Sp.op.A 131,14 Sp.op.B 654,21 Sp.op.C 88,00 Sp.zw.G 303,00 Kwota PTU A 28,86 Kwota PTU B 45,79 Laczna kwota PTU 74,65 Laczna naleznosc 1251,00 Waluta ewiden. PLN L.paragonow: 3	} sumaryczne dane za okres obowiązywania stawek podatkowych			
		----- 01r04.28do01r04.30 rap.0033 rap.0035 ----- PTU A 22,00% PTU B 7,00% PTU C 3,00% PTU D 0,00% G ZW.PTU	----- RAZEM W OKRESIE ----- 01r04.28do01r04.30 rap.0033 rap.0035 -----				
		----- 01r04.28do01r04.28 rap.0033 rap.0033 -----	Sp.op.A 147,53 Sp.op.B 747,67 Sp.op.C 152,08 Sp.op.D 0,00 Sp.zw.G 404,00 Kwota PTU A 32,47 Kwota PTU B 52,33 Laczna kwota PTU 86,72 Laczna naleznosc 1538,00 Waluta ewiden. PLN L.paragonow: 5		} dane sumaryczne za okres którego dotyczy raport		
		Sp.op.A 16,39 Sp.op.B 93,46 Sp.op.C 64,08 Sp.op.D 0,00 Sp.zw.G 101,00 Kwota PTU A 3,61 Kwota PTU B 6,54 Kwota PTU C 1,92 Laczna kwota PTU 12,07 Laczna naleznosc 287,00 Waluta ewiden. PLN L.paragonow: 2	----- Zerowanie RAM 1 ----- Wykonano zmiany w bazie towarowej 0001 ----- Anulowane paragony 1 ----- #NIEFISKALNY# #0130 12:12 00000000			} ilość zerowań RAM w okresie którego dotyczy raport	
		----- dn.01r04.29 PTU A 22,00% PTU B 7,00% PTU C 0,00% G ZW.PTU	} ilość raportów dobowych w których wystąpiła informacja o zmianach w bazie towarowej				
		----- 01r04.29do01r04.30 rap.0034 rap.0035					} ilość anulowanych paragonów w okresie którego dotyczy raport

3.9.6 Raport SKRÓCONY WEDŁUG NUMERÓW- adres 02 02 09 02 03 lub B B I B C

Funkcja umożliwia wydrukowanie raportu niefiskalnego (okresowego) skróconego. W raporcie drukowane są dane z raportów fiskalnych dobowych za okres obejmujący numery raportów dobowych. Szczegółowy opis postępowania omówiony został w punkcie 3.9.3.

3.10 Raport KONFIGURACJI - adres 02 02 10 lub B B J

Umożliwia wydrukowanie pełnej listy ustawień, które są definiowane w kasie.

ELZAB SA KRUCZKOWSKIEGO 39 41-813 ZABRZE TEL:+48(32)2722021 FAX:+48(32)2722583 NIP 648-000-02-55 02r11.24 wydr.0058 #NIEFISKALNY# RAPORT KONFIGURACJI KASJERZY I UPRAWNIENIA: 30 SZEFE TAK TAK TAK TAK 01 1 ZMIANA NIE TAK TAK NIE GRUPY: 01 PIECZYWO 02 NAPOJE JEDNOSTKI: 01 szt. 02 opak 03 but. 04 kg	05 gram 06 tona 07 litr 08 dkg 09 10 11 12 13 14 15 16 PLATNOSCI: 01 BON 02 CZEK 03 KARTA DEFIN. KLAWISZY: U 0528 CHLEB MIESZANY SLO W 0189 MARGARYNA MARYNA 2 DEFIN. WIAZAN: NUMER KASY: #01 TRANSMISJA: 9600 bitow/s IL. WYSUWOW: 5 MAKS. RABAT: 10 MAKS. NARZUT:10 ZMIENNA CENA: NIE ZER. STANOW: NIE OBOW.ODCZYT Z PC: NIE PROGR. MAG.: NIE	OBOW. WPISANIA ZAPLATY: NIE BLOKADA OTWARCIA SZUFLADY: NIE SKL.ZEST.RAPORTOW: NIE TAK NIE NIE TAK TAK PODPISY WPLAT I WYPLAT: TAK POMINIECIE WYDR. DANYCH: NIE WYDRUK WSZYSTKICH SPRZEDAZY: TAK KODY KRESKOWE: Z ILOSCIA:27 29 Z CENA: 23 24 TEKST DODATKOW: KWOTY BEZ PRZECINKA: NIE DLUGOSC KODOW Z CENA/WAGA: 6 CYFR KURS: 1 EUR = 4,60 PLN #NIEFISKALNY# #0130 12:55 00000000
---	---	--

4. Funkcja KONIEC ZMIANY KASJERA - adres 02 03 lub B C

Funkcja ta daje możliwość zamknięcia zmiany, rozliczenia kasjera wraz z wydrukowaniem raportu ZAMKNIĘCIE ZMIANY. Po wybraniu tej funkcji klawiszami strzałek w dół lub w górę możemy wybrać kasjera, którego zmianę chcemy zamknąć. Funkcja ta została szerzej opisana w rozdziale 4, punkt 4.

5. Funkcja WYŚWIETL SPRZEDAŻ - adres 02 04 lub B D

Funkcja umożliwia przeglądanie ilości i wartości sprzedaży dla poszczególnych towarów.

Po wybraniu funkcji wyświetli się:

0001 NR - NAZWA TOWARU

Wpisujemy numer towaru , wyświetli się:

0021 DROŻDŻÓWKA Z SEREM NR - NAZWA TOWARU
--

Po naciśnięciu , wyświetla się:

0021 DROŻDŻÓWKA Z SEREM ILOŚĆ 27

Kolejne naciśnięcie pokazuje:

0021 DROŻDŻÓWKA Z SEREM WARTOŚĆ 27,00
--

Zatwierdź

Następne naciśnięcie , powoduje powrót umożliwiając wpisanie następnego numeru towaru.

Wydź
A A

Operację kończymy naciskając klawisz .

6. Menu USTAWIENIA - adres 02 05

6.1 Funkcja NUMER KASY - adres 02 05 01 lub B E A

Zadeklarowany numer kasy drukuje się na wydrukach. W sklepach posiadających więcej niż jedną kasę, numer ten umożliwia identyfikację dokumentów oraz adresowanie przy współpracy z komputerem.

NUMER KASY
#01

Pojawia się komunikat, który umożliwia wpisanie numeru kasy:

Sygnalizacja brzęczykiem potwierdza wpis do pamięci. Możliwe jest ustawienie od 01 do 99.

6.2 Funkcja SZYBKOŚĆ TRANSMISJI - adres 02 05 02 lub B E B

Funkcja umożliwia ustawienie szybkości transmisji do komputera. Możliwy jest wybór jednej z dwóch szybkości.

Po wybraniu funkcji pojawia się napis:

SZYBKOŚĆ TRANSMISJI
01 9600 bitów/s

Potwierdzamy wybór naciskając lub używając klawiszy = ,

powodujemy wyświetlenie:

SZYBKOŚĆ TRANSMISJI
02 19200 bitów/s

Wybieramy żadaną szybkość transmisji naciskając .
Sygnalizacja brzęczykiem potwierdza wpis do pamięci.

6.3 Funkcja LICZBA WYSUWÓW PO WYDRUKU - adres 02 05 03 lub B E C

Funkcja ta umożliwia zadeklarowanie ilości pustych wierszy drukowanych po dokumencie (paragonie, raporcie itp.). Puste wiersze mają wpływ na faktyczne zużycie taśmy papierowej.

Pojawia się komunikat, który umożliwia wpisanie cyfry od 1 do 9:

LICZBA WYSUWÓW PO WYDRU.
4

Sygnalizacja brzęczykiem potwierdza wpis do pamięci. Optymalne ustawienie wynosi 4, a maksymalne 9.

6.4 Funkcja MAKSYMALNY RABAT - adres 02 05 04 lub B E D

Funkcja umożliwia wpisanie maksymalnego poziomu rabatu, który jest wybierany klawiszem % .

Po wybraniu funkcji pojawia się napis:

PODAJ MAKSYMALNY
RABAT: 10 %

Migający kursor wskazuje miejsce wpisywania cyfr. Wyświetla się ostatnio wpisana wartość. Przykład pokazuje wpisany rabat w wysokości 10 %. Sygnalizacja brzęczykiem potwierdza wpis do pamięci.

6.5 Funkcja MAKSYMALNY NARZUT - adres 02 05 05 lub B E E

Funkcja umożliwia wpisanie maksymalnego poziomu narzutu, który jest wybierany klawiszem .

Po wybraniu funkcji pojawia się napis:

PODAJ MAKSYMALNY
NARZUT: 10 %

Migający kursor wskazuje miejsce wpisywania cyfr. Wyświetla się ostatnio wpisana wartość. Przykład pokazuje wpisany narzut w wysokości 10 %. Sygnalizacja brzęczykiem potwierdza wpis do pamięci.

6.6 Funkcja ZMIENNA CENA - adres 02 05 06 lub B E F

Funkcja umożliwia ustawienie trybu sprzedaży wszystkich towarów ze zmienną ceną.

Po wybraniu funkcji pojawia się napis:

SPRZEDAŻ ZE ZMIENNĄ CENĄ
DOZWOLONA ? (T / N) T

Wpisanie T (tak) potwierdza zezwolenie. Wpis do pamięci sygnalizowany jest brzęczykiem.

6.7 Funkcja ZEROWANIE STANÓW - adres 02 05 07 lub B E G

Funkcja pozwala zdecydować czy po wydrukowaniu raportu szczegółowego sprzedaży i zwrotów opakowań mają być skasowane liczniki ilościowe i wartościowe sprzedaży.

Po wybraniu funkcji pojawia się napis:

ZEROWAĆ STANY PO
RAPORCIE ? (T / N) N

Wpisanie T (tak) potwierdza kasowanie liczników. Sygnalizacja brzęczykiem potwierdza wpis do pamięci.

6.8 Funkcja OBOWIĄZKOWY ODCZYT PRZEZ PC - adres 02 05 08 lub B E H

Funkcja ta umożliwia włączenie kontroli codziennego odczytu danych przez komputer.

Wyświetla się komunikat:

CZY OBOW. ODCZYT DANYCH
PRZEZ PC ? (T / N) N

Jeśli kasa nie jest pracuje z komputerem, parametr należy ustawić na Nie. Gdy kasa współpracuje z programem magazynowym, to parametr ten należy ustawić zgodnie z instrukcją programu magazynowego.

6.9 Funkcja PROGRAM MAGAZYNOWY - adres 02 05 09 lub B E I

Funkcja ta umożliwia zablokowanie funkcji definiowania i kasowania towarów oraz kasowania liczników sprzedaży, w celu wyeliminowania błędów operatora kasy.

Wyświetla się komunikat:

CZY PRACA Z MAGAZYNEM NA
KOMPUTERZE ? (T / N) N

Parametr należy ustawić zgodnie z instrukcją programu magazynowego.

6.10 Funkcja OBOWIĄZEK WPISANIA ZAPŁATY - adres 02 05 10 lub B E J

Funkcja umożliwia ustawienie kasy w tryb obowiązku wpisania kwoty zapłaconej przez klienta przy operacji zakończenia paragonu.

Po wybraniu pojawia się napis:

CZY OBOWIĄZEK WPISANIA
KWOTY ZAPŁACONEJ ? (T / N) N

Wpisanie T wprowadza wymaganie wpisywania kwoty zapłaty w zakończeniu paragonu. Zaleca się ustawienie na Tak w początkowej fazie używania kasy.

6.11 Funkcja BLOKADA OTWARCIA SZUFLADY - adres 02 05 11 lub B E K

Funkcja umożliwia zablokowanie otwierania szuflady na pieniądze przy pomocy klawisza



Po wybraniu pojawia się napis:

ZABLOKOWANE DODATKOWE
OTW. SZUFLADY ? (T / N) N

Wpisanie T blokuje dodatkowe otwieranie szuflady.

6.12 Funkcja SKŁAD ZESTAWU RAPORTÓW - adres 02 05 12 lub B E L

Funkcja ustala zawartość zestawu raportów, które są drukowane za pomocą funkcji ZESTAW RAPORTÓW w menu FUNKCJE KASJERA - adres 06.

Kolejne komunikaty pojawiające się na wyświetlaczu pozwalają wybrać raporty, które mają być drukowane w zestawie.

Dla każdego wymienionego raportu należy wpisać

T (-ak), N (-ie) lub

Zatwierdź

KONIEC ZMIANY KASJERA
WYKONAĆ ? (T / N) T

SPRZEDAŻY WG GRUP
WYKONAĆ ? (T / N) T

SZCZEGÓŁOWY SPRZEDAŻY
WYKONAĆ ? (T / N) T

ZWROTÓW OPAKOWAŃ
WYKONAĆ ? (T / N) T

GODZINOWY
WYKONAĆ ? (T / N) T

DOBOWY FISKALNY
WYKONAĆ ? (T / N) T

6.13 Funkcja PODPISY WPLĄT/WYPŁĄT - adres 02 05 13 lub B E M

Funkcja umożliwia zdecydowanie czy na wydrukach pokwitowania wpłaty do i wypłaty z kasy ma być drukowane miejsce na podpis.

Po wybraniu pojawia się napis:

Wpisanie T potwierdza drukowanie na dokumentach miejsca na podpis.

CZY PODPISY NA WPLĄTACH
I WYPŁĄTACH ? (T / N) N

6.14 Funkcja POMIŃ WYDRUK DANYCH - adres 02 05 14 lub B E N

Funkcja umożliwia zdecydowanie czy ma zostać pominięty wydruk danych na raporcie szczegółowym sprzedaży i raporcie opakowań.

Po wybraniu pojawia się napis:

Wpisanie N pozostawia wydruk raportów w pełnej wersji.

CZY POMINAĆ WYDRUK TOW.
I OPAK. NA RAP. ? (T / N) N

6.15 Funkcja WYDRUK WSZYSTKICH SPRZEDAŻY - adres 02 05 15 lub B E O

Funkcja dotyczy zawartości raportu szczegółowego sprzedaży.

Po wybraniu pojawia się napis:

CZY DRUKOWAĆ WSZYSTKIE
SPRZEDAŻE (T / N)? N

Jeśli ustawione jest na N, wówczas na raporcie szczegółowym sprzedaży wydrukowane będą tylko te towary, których ilość sprzedaży zmieniła się od ostatniego raportu szczegółowego sprzedaży. Jeśli ustawione jest na T, wtedy na raporcie szczegółowym sprzedaży wydrukowany zostanie każdy towar, który ma niezerowy licznik sprzedaży (czyli przynajmniej raz został sprzedany na danej kasie).

Wpisanie T (tak) lub N (nie) spowoduje automatyczny zapis informacji o ustawieniu do pamięci. Operacja zapisu potwierdzona zostanie sygnałem dźwiękowym.

6.16 Funkcja PRZEDROSTKI KODÓW KRESKOWYCH - adres 02 05 16 lub B E P

Funkcja dotyczy kodów zawierających ilość lub cenę (wartość) danego towaru. Po wybraniu funkcji domyślnie pojawiają się (pisane obok siebie) dwucyfrowe przedrostki kodów, zalecane przez Centrum Kodów Kreskowych. Na pierwszych przedrostkach pojawi się migający kursor. Zmianę położenia kursora uzyskujemy klawiszami



, natomiast klawisz powoduje przeskoczenie kursora do przedrostków dla kodów z ceną.

Dla kodów zawierających ilość, są to przedrostki 27 oraz 29. Dla kodów zawierających cenę, są to przedrostki 23 oraz 24. Można zdefiniować jeszcze trzeci, własny przedrostek (puste miejsce na dwie cyfry).

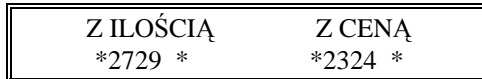

Jeśli nie chcemy korzystać z tego typu kodów, to należy skasować wszystkie przedrostki (wpisać spację).



Klawiszem potwierdzamy wprowadzone przedrostki. Klawiszem rezygnujemy ze zmian.

6.17 Funkcja WPROWADZANIE UŻYTKOWNIKA - adres 02 05 17 lub B E Q

Wybranie tej funkcji umożliwia wprowadzenie danych użytkownika do pamięci kasy.

Po wybraniu funkcji wyświetla się:



Po naciśnięciu pojawia się:

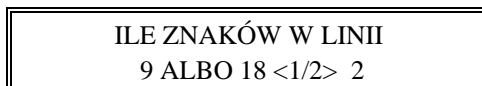

Po naciśnięciu klawisza 1 lub 2 pojawia się okno edycji nazwy użytkownika. Wpisanie nazwy użytkownika



i naciśnięcie klawisza powoduje pojawienie się:

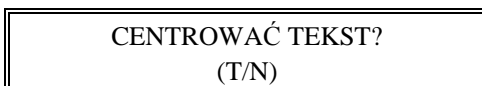

Odpowiedź na powyższe pytanie powoduje zapisanie pierwszej linii danych użytkownika.



Należy naciskając przejść do:



Podobnie jak w przypadku nazwy użytkownika należy wpisać dane.



Następnie naciskając klawisz przejść do:



Podobnie jak w przypadku nazwy użytkownika należy wpisać dane.



Następnie naciskając klawisz przejść do:

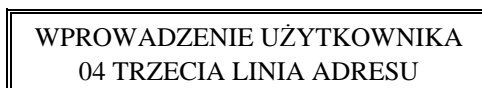

Podobnie jak w przypadku nazwy użytkownika należy wpisać dane.



Następnie naciskając klawisz przejść do:

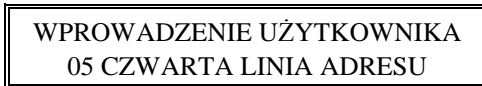

Podobnie jak w przypadku nazwy użytkownika należy wpisać dane.

6.18 Funkcja WŁĄCZENIE DODATKÓW - adres 02 05 18 lub B E R

Funkcja służy do włączenia linii z treścią dodatku na paragon drukowanej po logo fiskalnym i wybieranej w funkcji WYBÓR DODATKÓW.

Po wybraniu wyświetla się:



Wpisanie T lub N spowoduje zapisanie wybranej wartości, potwierdzone sygnałem dźwiękowym.

Fabryczne ustawienie to Nie.

6.19 Funkcja WYBÓR DODATKÓW - adres 02 05 19 lub B E S

Funkcja umożliwia wybranie tekstu dodatku drukowanego po logo fiskalnym.

Po wybraniu wyświetli się:

01 ZAPRASZAMY



Zatwierdź

Dodatki można wybierać z listy klawiszami: \uparrow i \downarrow . Po naciśnięciu \rightarrow dodatek zostanie wybrany, co potwierdza sygnał dźwiękowy.

Możliwe są następujące komunikaty:

- 01 ZAPRASZAMY
- 02 DZIĘKUJEMY
- 03 ZAPRASZAMY PONOWNIE
- 04 DZIĘKUJEMY I ZAPRASZAMY
- 05 DZIĘKUJEMY I ZAPRASZAMY PONOWNIE
- 06 DZIĘKUJEMY ZA ZAKUPY
- 07 DZIĘKUJEMY WESOŁYCH ŚWIĄT
- 08 ZAPRASZAMY NA PROMOCYJNE ZAKUPY
- 09 U NAS Z KARTĄ KLIENTA TANIEJ
- 10 ZACHOWAJ PARAGON DO REKLAMACJI

Fabryczne ustawienie to tekst nr 01.

6.20 Funkcja WPROWADZANIE KWOT - adres 02 05 20 lub B E T

Funkcja pozwala ustalić sposób wprowadzania kwot (dotyczy wszystkich miejsc wprowadzania kwot, cen itp.). Możliwe jest wprowadzanie kwot w złotych tzn. z przecinkiem lub w groszach tzn. bez przecinka.

Np.: 2.5 zł naciskamy $\left[\begin{array}{|c|} \hline 2 \\ \hline \end{array} \right]$ $\left[\begin{array}{|c|} \hline \cdot \\ \hline \end{array} \right]$ $\left[\begin{array}{|c|} \hline 5 \\ \hline \end{array} \right]$ (gdy z przecinkiem) lub $\left[\begin{array}{|c|} \hline 2 \\ \hline \end{array} \right]$ $\left[\begin{array}{|c|} \hline 5 \\ \hline \end{array} \right]$ $\left[\begin{array}{|c|} \hline 0 \\ \hline \end{array} \right]$ (gdy bez przecinka).

Po wybraniu wyświetli się:

WPROWADZANIE KWOT BEZ
PRZECINKA ? (T/N) N

Wpisanie T lub N spowoduje zapisanie wybranej wartości, potwierdzone sygnałem dźwiękowym.

Fabryczne ustawienie to NIE.

6.21 Funkcja DŁUGOŚĆ KODÓW Z CENĄ/WAGĄ - adres 02 05 21 lub B E U

Funkcja umożliwia wybór czy kasa ma interpretować kody kreskowe zawierające ilość lub wartość jako zawierające sześć albo siedem cyfr numeru identyfikacyjnego towaru. Fabryczne ustawienie to sześć cyfr. Opcję tą należy ustawić zależnie od możliwości wagi etykietującej, z kodami której ma pracować kasa. Do pracy z wagą etykietującą ELZAB Eta-Prima zaleca się ustawienie 6-ciu cyfr.

6.22 Funkcja USTAWIENIA WALUT - adres 02 05 22 lub B E V

6.22.1 Funkcja NAZWY I KURSY WALUT - adres 02 05 22 01 lub B E V A

Funkcja umożliwia zdefiniowanie czterech walutowych form płatności (posiadających kurs wymiany).

Po wybraniu funkcji pojawi się:

01 EUR
WYBIERZ WALUTĘ

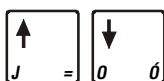

Zatwierdź

Należy wybrać klawiszami \uparrow i \downarrow walutę do zdefiniowania i zatwierdzić wybór klawiszem \rightarrow .

Pojawi się pytanie o kurs wymiany w stosunku do zł, np.:

WPROWADŹ KURS WYMIANY:
00046014

Jeżeli chcemy wprowadzić np. kursy wymiany 1 euro = 4,6014 zł należy wprowadzić kurs 00046014, a jako pozycję przecinka podać 4 (miejsce przecinka liczone od prawej strony). Po naciśnięciu

Zatwierdź

pojawi się:

WPROWADŹ PRZECINEK:
4

Następnie wprowadzić należy nazwę tej waluty:

NAZWA WALUTY
EUR

Zaleca się wprowadzić dla waluty Euro skrót EUR a dla dolara amerykańskiego skrót USD. Jeżeli płatność walutowa nie ma być używana, należy wprowadzić kurs wymiany równy 00000000.

6.22.2 Funkcja RESZTA W WALUCIE - adres 02 05 22 02 lub B E V B

Funkcja umożliwia wybranie, czy reszta w paragonie ma być wypłacana w walucie podstawowej (złotych lub euro po zmianie waluty), czy w ostatniej wprowadzonej walucie na paragonie (odpowiednio: podstawowej lub jednej z dodatkowych). Funkcja ma znaczenie tylko jeżeli na paragonie użyto płatności walutowych i wystąpiła reszta.

Po wybraniu wyświetla się:

RESZTA WYDANA W OSTATNIO
WPROWADZ. WALUCIE? (T/N) N

Fabryczne ustawienie to Nie, czyli wydawanie reszty zawsze w walucie podstawowej.

6.22.3 Funkcja WYDRUK RÓWNOWARTOŚCI - adres 02 05 22 03 lub B E V C

Funkcja włączenia wydruku na paragonie równowartości sumy paragonu w wybranej walucie dodatkowej. Po jej włączeniu po logo fiskalnym będzie drukowana nazwa i kurs waluty oraz kwota równowartości. Funkcja ta może zostać użyta np. w okresie przed przejściem na euro do wydrukowania jaka będzie wartość paragonu w nowej walucie.

Po wybraniu wyświetla się:

DRUKOWAĆ RÓWNOWARTOŚĆ
SUMY PARAGONU ? (T/N) N

Jeżeli zostanie wybrana odpowiedź Tak, to pojawi się możliwość wyboru której z walut użyć w tym celu.

Fabryczne ustawienie to Nie.

6.22.4 Funkcja DEFINICJA WALUTY EWIDENCYJNEJ - adres 02 05 22 04 lub B E V D

Funkcja pozwala zdefiniować, kiedy i na jaką walutę zostanie zmieniona waluta podstawowa w kasie, np. zmiana ze złotych na euro.

Po wybraniu można wprowadzić datę:

DATA ZMIANY WALUTY
00r00.00

A po jej wprowadzeniu godzinę:

GODZINA ZMIANY WALUTY
00:00

Fabrycznie ustawiona jest data 2000.00.00 godzina 00:00 co oznacza, że nie ma zdefiniowanej zmiany waluty. Jeżeli data i czas są już znane, to należy je wprowadzić, Np. 1 stycznia 2014, godzina 00:00 należy wprowadzić tak:

1 4 0 1 0 1 0 0 0 0

Po wprowadzeniu, data i czas zostaną wyświetlone ponownie z celu ich zatwierdzenia. Jeżeli są prawidłowe należy

Zatwierdź

zatwierdzić je klawiszem . Jeżeli są błędne należy nacisnąć . Po zatwierdzeniu pojawi się pytanie o nazwę przyszłej waluty.

Wyjdź

Należy ją podać wpisując np. EUR i zatwierdzić:

NAZWA WALUTY
EUR

Następnie pojawi się pytanie o przeliczenie cen:

PRZELICZYĆ CENY TOWARÓW
PODCZAS ZMIANY ? (T/N) N

Jeżeli kasa ma samodzielnie przeliczyć ceny towarów wg kursu zdefiniowanego w kasie, należy wybrać Tak. Jeżeli ceny towarów zostaną przeliczone i przesłane przez oprogramowanie działające na podłączonym komputerze albo ręcznie przez użytkownika, należy wybrać Nie.

Jeżeli wybrano przeliczenie, to kasa umożliwi wybór waluty, której kurs zostanie użyty do przeliczenia.

Następnie pojawi się pytanie o zerowanie liczników sprzedaży:

SKASOWAĆ NIEFISK. LICZN.
PODCZAS ZMIANY ? (T/N) N

Zaleca się wybranie Tak. Wtedy przed zmianą waluty należy dokonać na kasie rozliczenia sprzedaży i kasjerów w starej walucie przez wydruk odpowiednich raportów lub przez odczyt z komputera. Po przejściu na nową walutę wszystkie liczniki nefiskalne związane ze sprzedażą, zwrotami opakowań, grupami, liczniki sprzedaży dla kasjerów itd. zostaną wyzerowane. Jeżeli jednak liczniki nie mają zostać skasowane, należy wybrać Nie.

Następnie pojawi się pytanie czy automatycznie wykonać zmianę waluty:

CZY AUTOMATYCZNA
ZMIANA WALUTY ? (T/N) N

Jeżeli zmiana waluty ma się wykonać w pełni automatycznie, bez jej potwierdzenia przez kasjera należy wybrać Tak. W takim przypadku, gdy minie zdefiniowana data i godzina zmiany waluty i zostanie wykonany raport fiskalny dobowy, kasa wykona operację zmiany waluty oraz przeliczenie cen i kasowanie liczników (o ile włączono te opcje). Jeżeli zostanie wybrane Nie, to gdy minie zdefiniowana data i godzina zmiany waluty kasa nie pozwoli wystawić paragonu. Należy wtedy dokonać zmiany waluty ręcznie za pomocą funkcji ZMIANA WALUTY EWIDENCYJNEJ.

6.22.5 Funkcja ZMIANA WALUTY EWIDENCYJNEJ - adres 02 05 22 05 lub B E V E

Jeżeli w definiowaniu waluty ewidencyjnej nie wybrano opcji automatycznej zmiany, to w dniu i o godzinie przejścia na nową walutę, jeżeli kasa jest po wykonaniu raportu fiskalnego dobowego, przy pierwszej próbie rozpoczęcia paragonu kasa wydrukuje informację o treści: **ZMIANA WALUTY PROSZĘ WYKONAĆ CZYNNOŚCI WG INSTRUKCJI OBSŁUGI**. Do czasu zmiany waluty w kasie dalsza sprzedaż nie będzie możliwa i każda próba wystawiania paragonu będzie powodowała wydruk powyższej informacji. **W przypadku jeżeli użytkownik nie zamierza jeszcze przejść na nową walutę (np. data była wprowadzona błędnie) należy zmienić datę w definicji waluty ewidencyjnej.**

W celu przełączenia kasy na nową walutę należy wykonać następujące czynności:

- Wykonać raport fiskalny dobowy (jeżeli nie został wykonany po ostatniej sprzedaży).
- Jeżeli kasa współpracuje z komputerem i programem magazynowym na nim działającym, należy wykonać odczyt danych o sprzedaży z kasy. Jeżeli program magazynowy dysponuje opcją przeliczania i zmiany cen w kasach (z cen w złotych na ceny w euro), należy jej użyć (patrz opcje przy definiowaniu waluty w poprzednim punkcie).
- Jeżeli przy definiowaniu waluty nie wybrano kasowania nefiskalnych liczników:
 - Wykonać raport szczegółowy sprzedaży i raport zwrotów opakowań z zerowaniem liczników.
 - Wykonać raport sprzedaży wg grup.
 - Wykonać raporty zamknięcia zmian kasjerów w celu ich rozliczenia.
- Jeżeli nie wykonano zmiany cen za pomocą programu magazynowego i nie wybrano opcji przeliczenia cen przez kasę podczas definiowania waluty (patrz poprzedni punkt), należy je przeliczyć i zmienić za pomocą funkcji ZMIANA CEN TOWARÓW w kasie.

Po wykonaniu tych operacji na kasie jest rozliczony okres sprzedaży w bieżącej walucie. Użytkownik teraz powinien przejść do funkcji ZMIANA WALUTY EWIDENCYJNEJ.

Pojawi się teraz pytanie:

CZY ROZLICZONO JUŻ OKRES
POPRIEDNIEJ WALUTY ? N

Aby kontynuować należy odpowiedzieć Tak.

Pojawi się następnie pytanie:

CZY PRZERWAĆ OPERACJĘ
ZMIANY WALUTY? (T/N) T

Należy odpowiedzieć Nie aby kontynuować zmianę.

Następnie wykona się operacja przeliczenia cen i zerowania (o ile wybrano te opcje przy definiowaniu waluty) oraz operacja zmiany waluty, a następnie wydrukuje raport z tej operacji. **Nie należy w tym czasie kasy wyłączyć.**

Uwaga: *Jeżeli kasa ma przyjmować inne waluty (np. złotówki), należy w funkcji NAZWY I KURSY zdefiniować kursy i nazwy tych walut, ponieważ dotychczasowe ustawienia zostaną usunięte.*

6.23 Funkcja WPROWADZANIE WAGI - adres 02 05 23 lub B E W

Funkcja umożliwia zablokowanie wprowadzania ilości towaru z klawiatury kasy dla towarów, które mają zdefiniowane 3 miejsca po przecinku. Ich sprzedaż jest możliwa tylko przez odczytanie wyniku ważenia z podłączonej wagi. Zapobiega to np. pomyłce przy ręcznym przepisywaniu wyniku z wagi.

Po wybraniu funkcji wyświetli się:

NIEMOŻLIWE WPR. WAGI Z
KLAWIATURY KASY ? (T/N) N

Fabryczne ustawienie to Nie, co oznacza że zawsze można wprowadzić ilość dla wszystkich towarów.

7. Menu KASJERZY - adres 02 06

7.1 Funkcja EDYCJA KASJERÓW - adres 02 06 01 lub B F A

Wybranie tej funkcji umożliwia wprowadzenie nazwy, hasła oraz uprawnień kasjera do pamięci kasy. Funkcja umożliwia również odczytanie zapomnianego lub zmianę dotychczasowego hasła kasjera. W tej funkcji można kasjerowi przyznać lub nie, uprawnienia administratora (udostępnienie FUNKCJI KIEROWNIKA) oraz uprawnienia do wykonywania raportu końca zmiany, zestawu raportów i funkcji wpłat i wypłat.

Po wybraniu funkcji i wyświetleniu:

0 1
NR - NAZWA KASJERA

można wpisać numer kasjera np.: i nacisnąć , jeżeli nie znamy numeru kasjera możemy klawi-

szami i poszukać jego nazwy lub znaleźć wolne miejsce.

Po odnalezieniu szukanej pozycji pojawi się:

0 4
NR - NAZWA KASJERA

naciśnięcie umożliwi wpisanie nazwy. Nazwa kasjera składać się może z 18 liter.

Po wpisaniu pojawi się np.:

0 4 JANINA KOWALSKA
NR - NAZWA KASJERA

Po naciśnięciu wyświetli się:

co umożliwi wpisanie hasła (maksimum 4 znaki alfanumeryczne).

0 4 -
NR - HASŁO KASJERA

Po naciśnięciu wyświetli się:

Wpisanie litery T (Tak) potwierdza przyznanie uprawnień.

CZY MA UPRAWNIENIA
ADMINISTRATORA ? (T/N) N

Po naciśnięciu wyświetli się:

Wpisanie litery T (Tak) potwierdza przyznanie uprawnień.

CZY UPR. DO RAPORTU KOŃCA
ZMIANY KASJERA ? (T/N) N

Po naciśnięciu wyświetli się:

Wpisanie litery T (Tak) potwierdza przyznanie uprawnień.

CZY UPR. DO ZESTAWU
RAPORTÓW ? (T/N) N

Zatwierdź

Po naciśnięciu wyświetli się:

CZY MA UPRAWNIENIA DO WPLAT I WYPŁAT? (T/N) N

Wpisanie litery T (Tak) potwierdza przyznanie uprawnienia.

Zatwierdź

Naciśnięcie klawisza powoduje wpis do pamięci potwierdzony sygnałem dźwiękowym.

Wyjdź
A A

Operację kończy naciśnięcie klawisza

UWAGA:

Należy pamiętać, aby zawsze jednemu z kasjerów (kierownikowi) pozostawić uprawnienia administratora. W przeciwnym razie będzie zablokowany dostęp do funkcji, które wymagają takich uprawnień tzn. funkcji kierownika i funkcji serwisowych. Jeżeli jednak kasjer taki został skasowany lub zapomniał swojego hasła, to dla każdej kasy na podstawie jej numeru unikatowego można wygenerować specjalne hasło pozwalające na dostęp do tych funkcji.

W tym celu niezbędny jest komputer i dyskietka z programem użytkownika lub serwisanta (komputer nie musi się znajdować w punkcie sprzedaży, całą operację można przeprowadzić kontaktując się z dealerem lub serwisantem).

Należy uruchomić program użytkownika lub serwisanta. W menu Konfiguracja należy wejść do funkcji Hasło. Na pytanie o numer unikatowy należy odpowiedzieć wprowadzając osiem cyfr numeru (bez początkowych trzech liter). Zostanie wygenerowane hasło składające się z czterech cyfr.

Te cztery cyfry należy wpisać do kasy po jej załączeniu i pojawieniu się na wyświetlaczu kasjera napisu:

PODAJ HASŁO: _ _ _ _

Pojawi się wtedy napis:

TRYB SPRZEDAŻY
KASJER WYŁĄCZONY



Nie można wtedy jeszcze prowadzić sprzedaży, ale po naciśnięciu klawisza  będzie możliwy dostęp do funkcji kierownika i serwisowych, gdzie jak wyżej opisano można przyznać odpowiednie uprawnienia kasjerom.

7.2 Funkcja KASOWANIE KASJERÓW - adres 02 06 02 lub B F B

Funkcja umożliwia skasowanie wprowadzonej nazwy i hasła kasjera z pamięci kasy.

Po wybraniu tej funkcji wyświetla się:

01 ARTUR NOWAK
NR - NAZWA KASJERA



Można wpisać numer kasjera np.: , lub za pomocą klawiszy  i  poszukać żdanego kasjera,

i naciśnięciem klawisza , skasować wyświetlonego kasjera, co potwierdza sygnał dźwiękowy.

Operację kończy naciśnięcie klawisza .

7.3 Funkcja OTWARTE ZMIANY - adres 02 06 03 lub B F C

Funkcja umożliwia odczytanie ilu kasjerów posiada otwarte zmiany, oraz który kasjer jest aktualnie włączony. Włączony kasjera sygnalizuje gwiazdka obok jego numeru i nazwy.

Przeglądanie umożliwiają klawisze  i , wyświetli się np.:

04 * JANINA KOWALSKA
OTWARTE ZMIANY

30 SZEFE
OTWARTE ZMIANY

Rozdział 6 - Menu główne FUNKCJE SERWISOWE

1. Opis ogólny

Dostęp do menu głównego FUNKCJE SERWISOWE opisany jest w rozdziale **Zasady obsługi funkcji kasy**.

Na wyświetlaczu powinien pojawić się napis:

WYBÓR FUNKCJI
03 FUNKCJE SERWISOWE

Schemat menu wraz z podanymi adresami funkcji pokazano poniżej.

Dostęp do tego menu mają kasjerzy z przyznanymi uprawnieniami administratora.

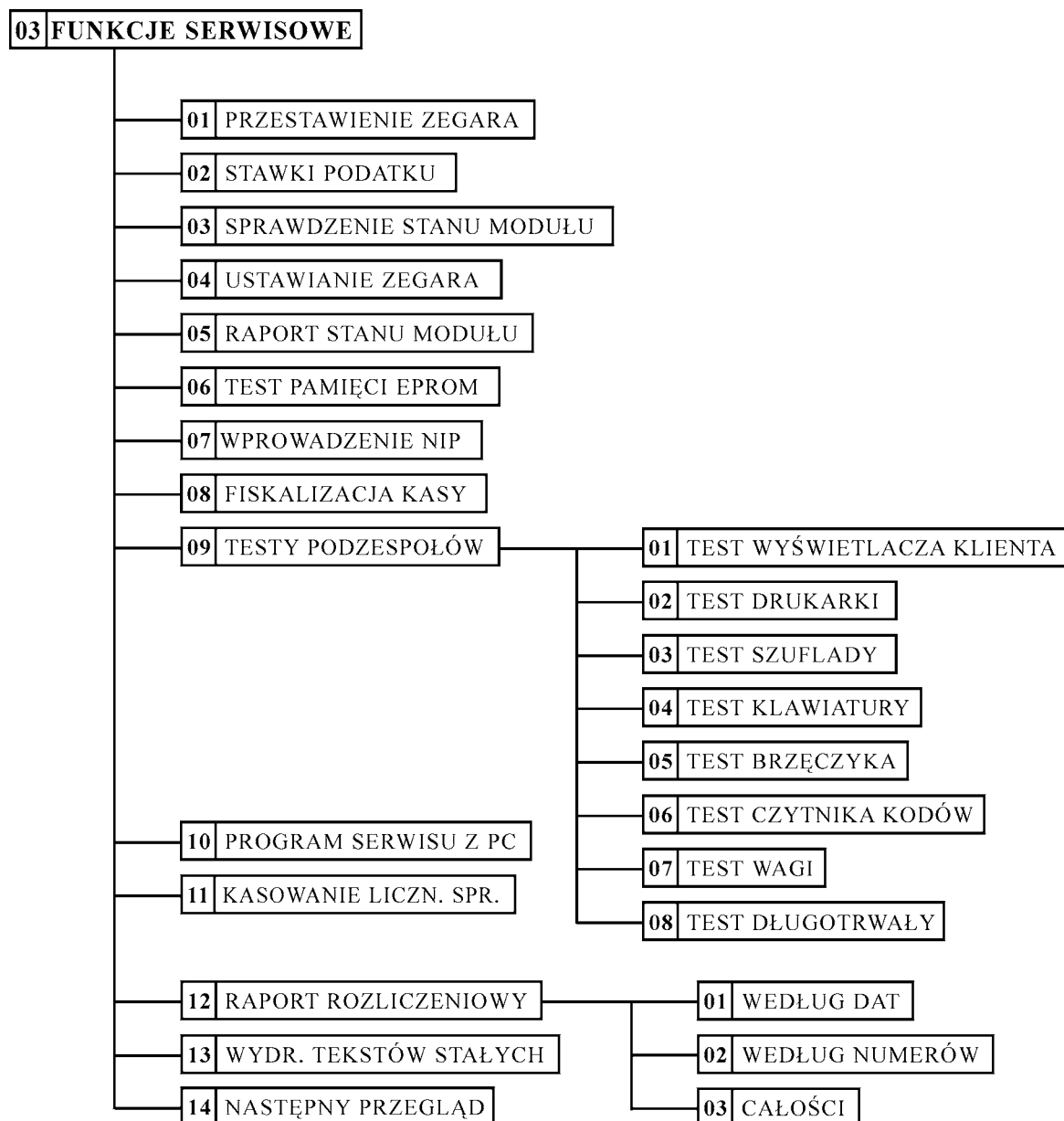

Menu FUNKCJE SERWISOWE za wyjątkiem poniżej opisanych funkcji przeznaczone jest wyłącznie dla autoryzowanego serwisanta. Opis poszczególnych funkcji tego menu znajduje się w Instrukcji Serwisowej kasy ELZAB Jota.

2. Funkcja PRZESTAWIENIE ZEGARA - adres 03 01 lub C A

Funkcja umożliwia przestawienie wskazań zegara czasu bieżącego. Ma zastosowanie przy koniecznej niewielkiej korekcji wskazań zegara. Przystawienia można dokonać raz na dobę, tylko po wykonanym raporcie fiskalnym dobowym.

Po wybraniu funkcji wyświetli się:

2006r01.10	g.12 : 10
W PRZÓD / TYŁ (1 / 2) ? _	

Przestawienie czasu wymaga określenia kierunku zmiany przez wpisanie znaku „1” oznaczającego przestawienie czasu

w przód, lub znaku „2” oznaczającego przestawienie czasu wstecz.

2006r01.10	g.12 : 10
O ILE MINUT ? + _ _	

Następnie należy wpisać czas przestawienia w minutach zawsze dwucyfrowo (od 01 do 60).

Po wpisaniu np.:

0	5
y z	s ś

 wyświetli się:

2001r01.25	g.12 : 15
NACIŚNIJ DOWOLNY KLAWISZ	

Naciśnięcie dowolnego klawisza kończy operację.

3. Funkcja STAWKI PODATKU - adres 03 02 lub C B

Wybranie tej funkcji umożliwia wpisanie do pamięci kasy stawek podatków (PTU) jakie będą obowiązywały przy sprzedaży towarów. Jeżeli była na kasie wykonana sprzedaż, dostęp funkcji jest możliwy po wykonaniu raportu fiskalnego dobowego. Definiuje się siedem stawek podatkowych, przy czym jako stawkę należy rozumieć także zdefiniowanie jako stawkę rezerwową (za pomocą klawisza R) oraz jako zwolnioną (za pomocą klawisza Z).

Zaleca się zdefiniowane stawki zwolnionej jako G ze względu na kompatybilność bazy towarowej z poprzednimi wersjami kas i możliwość zdefiniowania nowych stawek przed stawką zwolnioną.

Definiowanie poszczególnych stawek odbywa się następująco:

Na wyświetlaczu pojawia się napis:

PODAJ STAWKĘ PODATKU X	
Z=ZWOL. R=REZ.:	0 , 00

Gdzie X jest literą od A do G. Można wtedy podać jedną z możliwych danych:

Zatwierdź

- wpisać wartość podatku w zakresie od 0,00 do 99,99 procent i zatwierdzić klawiszem
- nacisnąć klawisz R aby zdefiniować stawkę jako rezerwową (nie można będzie sprzedawać towarów w tej stawce),
- nacisnąć klawisz Z aby zdefiniować stawkę jako zwolnioną.

Po wpisaniu wszystkich stawek kasa wydrukuje raport wprowadzenia stawek podatku. Stawki rezerwowe nie są drukowane.

ELZAB SA
KRUCZKOWSKIEGO 39
41-813 ZABRZE
TEL:+48(32)2722021
FAX:+48(32)2722583
NIP 648-000-02-55
00r11.22 wydr.0060
#NIEFISKALNY#
RAP. WPROWADZENIA
STAWEK PODATKU
PTU A 22,00%
PTU B 7,00%
PTU C 0,00%
G ZW.PTU
#NIEFISKALNY#
#0130 13:42

W przypadku pojawienia się błędu, operację można powtórzyć.

4. Funkcja NASTĘPNY PRZEGLĄD - adres 03 14 lub C N

Funkcja ta umożliwia użytkownikowi sprawdzenie, a serwisantowi ustawienie daty następnego przeglądu kasy. Data 00r00.00 oznacza, że kasa nie będzie sygnalizowała konieczności wykonania przeglądu. Jeżeli data jest

ustawiona, to przed raportem dobowym kasa będzie przypominała o konieczności przeglądu na miesiąc przed tą datą, np. jeżeli ustawiono datę 05r11.20 to kasa zacznie przypominać o przeglądzie od 21 października 2005r.

Po wejściu do funkcji pojawi się informacja:
Oznacza to datę przeglądu 20 listopada 2005r.

NASTĘPNY PRZEGLĄD PRZED:
05r11.20

Jeżeli zwora serwisowa jest w pozycji normalnej, naciśnięcie dowolnego klawisza powoduje powrót do menu serwisowego. Zmienić datę może serwisant, po przestawieniu zwory serwisowej w pozycję serwisową. Wtedy po

Zatwierdź

naciśnięciu klawisza kasa przejdzie do edycji daty.

NASTĘPNY PRZEGLĄD PRZED:
05r11.20

Jeżeli kasa przed raportem fiskalnym dobowym wyświetli napis:

Zatwierdź

to w celu wykonania raportu należy nacisnąć klawisz

Dodatkowo przed raportem fiskalnym dobowym, kasa wydrukuje informację o zbliżającym się terminie przeglądu. Wydruk pojawi się trzykrotnie, poczynając od chwili gdy przypomnienie pojawi się po raz pierwszy. Każda edycja daty przeglądu przez serwisanta powoduje, że licznik powtórzeń tego wydruku zacznie liczyć od nowa.

Poniżej przedstawiono przykład takiego wydruku:

```
ELZAB SA
KRUCZKOWSKIEGO 39
41-813 Z A B R Z E
TEL:+48(32)2722021
NIP 648-000-02-55
05r10.21 WYDR.0012
NIEFISKALNY
NASTĘPNY OBOWIAZK-
OWY PRZEGLAD PRZED
05r11.20
POWIADOM SERWIS
NIEFISKALNY
#0105 13:00
00000000
```

Rozdział 7 - Sprzedaż

1. Opis ogólny

Sprzedaż na kasie można podzielić na następujące etapy:

- wytworzenie pozycji sprzedaży,*
- podsuma,*
- przeglądanie z możliwością kasowania pozycji,*
- zakończenie paragonu.*

Sprzedaż na kasie można rozpocząć po „włączeniu kasjera” w menu KASJERA.

W przypadku, gdy wykonywane były inne funkcje na kasie należy



użyć klawisza do momentu wyświetlenia napisu:

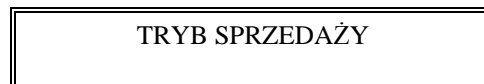

Kasa, w zależności od ustawienia trybu, może prowadzić sprzedaż w dwóch wariantach: ze stałą lub zmienną ceną. Sprzedaż ze zmienną ceną zostanie opisana w odrębnym punkcie.

2. Wytworzenie pozycji sprzedaży

Wytworzeniem pozycji sprzedaży nazywamy wybranie towaru, określenie jego ilości i wydrukowanie na paragonie. Obowiązuje następująca kolejność (za wyjątkiem sprzedaży niejednostkowej za pomocą czytnika kodów kreskowych):

- wybieramy towar, który ma być sprzedany;
- wybieramy jego ilość.

Możliwe metody wytworzenia pozycji sprzedaży:

- przez wpisanie numeru towaru
- przez wpisanie nazwy towaru
- za pomocą zdefiniowanych klawiszy literowych
- przez wpisanie kodu kreskowego z klawiatury
- z użyciem czytnika kodów kreskowych

Poszczególne metody opisane są poniżej.

2.1 Wytworzenie pozycji sprzedaży przez wpisanie numeru towaru



2.1.1 Sprzedaż towaru z ilością jednostkową

Należy wpisać numer towaru. Jeżeli jest mniej niż 4-ro cyfrowy to wpisujemy tylko cyfry znaczące.

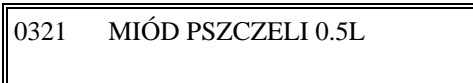
Np. dla towaru 0321 wpisać   . Wyświetla się:



Jeżeli chcemy sprzedać towar inny o numerze w bliskiej okolicy podanego numeru,

to możemy klawiszami   wyszukać właściwy towar.

Naciśnięcie klawisza  powoduje wyświetlenie:



W drugiej linii wyświetliła się ilość jednostkowa towaru, jednostka miary towaru oraz cena jednostkowa. Następnym krokiem jest wpisanie ilości. W przypadku gdy sprzedaż dotyczy ilości jednostkowej należy

klawiszem  potwierdzić ilość jednostkową.

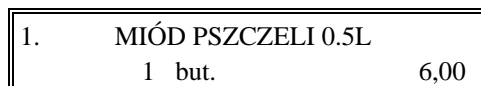

Na wyświetlaczu, w miejscu numeru towaru, pojawi się numer pozycji sprzedaży i drukuje się wprowadzona pozycja.

2.1.2 Sprzedaż towaru z ilością inną niż jednostkowa

Wpisujemy

2	3	4
W	Sp. X	R *

. Wyświetla się:

0234	KIEŁBASA ŚLĄSKA	
------	-----------------	--

Naciśnięcie klawisza

Zatwierdź

 powoduje wyświetlenie:

0234	KIEŁBASA ŚLĄSKA	
	1,000 kg	8,00

Wpisujemy ilość

1	.	5
u	v	z

z	z	s	s
---	---	---	---

. Wyświetla się:

0234	KIEŁBASA ŚLĄSKA	
	1,500 kg	12,00

W drugiej linii wyświetliła się wpisana ilość towaru, jednostka miary towaru oraz wartość towaru dla uprzednio wprowadzo-

nej ilości. W przypadku wprowadzenia błędnej ilości należy użyć klawisza

Czyść
E E

 i ponownie wprowadzić właściwą ilość.

Naciśnięcie klawisza

Zatwierdź

 powoduje wyświetlenie:

2.	KIEŁBASA ŚLĄSKA	
	1,500 kg	12,00

Na wyświetlaczu, w miejscu numeru towaru, pojawi się numer pozycji sprzedaży i drukuje się wprowadzona pozycja.

2.1.3 Sprzedaż towaru ze zdefiniowaną zerową ceną

Cenę towaru w tym trybie określa się w czasie tworzenia pozycji sprzedaży.

Wpisujemy

2	1
W	u v

. Wyświetla się:

0021	GWOŹDZIE	
------	----------	--

Naciśnięcie klawisza

Zatwierdź

 powoduje wyświetlenie:

0021	GWOŹDZIE	
	PODAJ CENĘ:	0,00

Wpisanie ceny towaru, np.

2	.	2	5
W	z	z	W

s	s
---	---

,

0021	GWOŹDZIE	
	1,000 kg	2,25

i naciśnięcie

Zatwierdź

 powoduje wyświetlenie:

W drugiej linii wyświetliła się ilość jednostkowa towaru, jednostka miary towaru oraz cena jednostkowa.

Następnym krokiem jest wpisanie ilości. W przypadku gdy sprzedaż dotyczy ilości jednostkowej, należy

klawiszem

Zatwierdź

 potwierdzić ilość jednostkową:

1.	GWOŹDZIE	
	1,000 kg	2,25

Na wyświetlaczu, w miejscu numeru towaru, pojawi się numer pozycji sprzedaży i drukuje się wprowadzona pozycja.

2.2 Wytworzenie pozycji sprzedaży przez wpisanie nazwy towaru

Naciskamy klawisz

Nazw. Gotów.
G

, na wyświetlaczu pojawi się komunikat:

PODAJ NAZWĘ TOWARU

Należy wpisać kolejne litery nazwy towaru w takim brzmieniu, w jakim nazwa towaru została wpisana do pamięci kasy. Na wyświetlaczu migający kursor pokazuje miejsce wpisywania kolejnego znaku. Wpisywanie kolejnych znaków nazwy może przywoływać na ekran towaru o podanym początku nazwy. W razie gdy brak jest towaru o podanym początku nazwy pojawia się komunikat BRAK TOWARU O PODANYM POCZĄTKU NAZWY.

W celu ponownego wprowadzania liter nazwy towaru należy użyć klawisza

Czyść
E E

 i ponownie wprowadzić właściwą nazwę.

Wprowadzamy litery S O i wyświetla się np.:

0415	SOK ANANASOWY 1L	
------	------------------	--

Klawiszem

→
l +

 uzyskujemy możliwość przeglądu następnych towarów o podanym początku nazwy.

Przykładowo wyświetli się następujący towar:

0441	SOK CYTRYNOWY 1L
------	------------------

Po kolejnym naciśnięciu  pokazuje się następujący towar:

0452	SOK KIWI 1L
------	-------------

Naciśnięcie  spowoduje powrót do pierwszego wyszukanego towaru, którego nazwa zaczyna się na S O.

Na wyświetlaczu pojawi się powtórnie:

0415	SOK ANANASOWY 1L
------	------------------

Wpisanie kolejnych liter K <SPACE> K powoduje wyświetlenie:

0452	SOK KIWI 1L
------	-------------

a po kolejnych naciśnięciach klawisza  zobaczymy:

0453	SOK KIWI 0.5L
------	---------------

na wyświetlaczu następujące towary o początku nazwy SOK K:

0454	SOK KIWI 0.25L
------	----------------

Po znalezieniu poszukiwanego towaru

naciskamy klawisz  co powoduje wyświetlenie:

0454	SOK KIWI 0.25L	
	1 but.	1,25

Należy podać ilość lub potwierdzić ilość jednostkową.



Następne naciśnięcie  powoduje wyświetlenie:

3.	SOK KIWI 0.25L	
	1 but.	1,25

Na wyświetlaczu, w miejscu numeru towaru, pojawi się numer pozycji sprzedaży i drukuje się wprowadzona pozycja.

2.3 Wytworzenie pozycji sprzedaży zdefiniowanymi klawiszami



Metoda ta zalecana jest przy częstej sprzedaży tych samych towarów. Wcześniej w funkcji DEFINIOWANIE KLAWISZY należy przypisać poszczególnym klawiszom literowym towary. Możliwe jest przypisanie towaru dla każdego znaku z klawiatury z zakresu liter i znaków interpunkcyjnych.

Aby wybrać towar przypisany do znaku „:” należy przytrzymać  i nacisnąć .

Zostaje wyszukany towar, który został przypisany temu klawiszowi.

0251	BUŁKA ZWYKŁA 200 G	
	1 szt.	2,00

Dalej postępujemy jak dla metod powyżej np.:

wpisujemy ilość   i naciskamy .

4.	BUŁKA ZWYKŁA 200 G	
	10 szt.	22,20

Na wyświetlaczu, w miejscu numeru towaru, pojawi się numer pozycji sprzedaży i drukuje się wprowadzona pozycja.

2.4 Wytworzenie pozycji sprzedaży przez wpisanie kodu kreskowego z klawiatury

Metoda ta umożliwi sprzedaż towaru po wpisaniu cyfr jego kodu kreskowego z klawiatury. Przydatna przy np. zniszczonej etykiecie z kodem kreskowym, nie czytanej przez czytnik. Warunkiem koniecznym dla użycia tej metody jest wcześniejsze wprowadzenie numerów kodu kreskowego do pamięci kasy.

Nacisnąć klawisz , na wyświetlaczu pojawia się napis:

WPROWADŹ KOD KRESKOWY TOWARU:

Wpisujemy kolejne, czytane od lewej strony cyfry, umieszczone pod kodem kreskowym na etykiecie towaru.

Wpisujemy cyfry 5 9 0 0 1 5 0 5 3 1 4 0 7, wyświetli się:

Zatwierdź

Naciśnięcie powoduje próbę wyszukania tego towaru:

WPROWADŹ KOD KRESKOWY
TOWARU: 5 9 0 0 1 5 0 5 3 1 4 0 7

1158 SOK MALINOWY 0.5L
1 but. 6,20

Na wyświetlaczu pojawią się dane o towarze. Należy podać ilość lub potwierdzić ilość jednostkową.

Zatwierdź

Naciskamy klawisz co powoduje wyświetlenie:

5. SOK MALINOWY 0.5L
1 but. 6,20

Na wyświetlaczu, w miejscu numeru towaru, pojawi się numer pozycji sprzedaży i drukuje się wprowadzona pozycja.

Jeżeli został podany kod kreskowy, którego nie ma w pamięci kasy.

pojawia się komunikat:

BRAK TOWARU O KODZIE
5 9 0 0 1 5 0 5 3 1 4 0 5

Wyjdź
A A

W celu kontynuowania dalszej pracy konieczne jest naciśnięcie klawisza

2.5 Wytworzenie pozycji sprzedaży z użyciem czytnika kodów kreskowych

Ta metoda umożliwia najszybszą i pozbawioną pomyłek sprzedaż towarów. Rozróżniamy *sprzedaż z ilością jednostkową* i *ilością inną niż jednostkowa*.

2.5.1 Sprzedaż towaru z ilością jednostkową

Aby wytworzyć pozycję sprzedaży do etykiety z kodem kreskowym umieszczonej na towarze przystawiamy czytnik.

Kasa wyszukuje towar o tym kodzie, znaleziony towar wyświetla od razu jako pozycję towarową i natychmiast drukuje ją na paragonie.

6. SOK MALINOWY 1 L
1 but. 12,00

Kasa gotowa jest do wprowadzenia następnego kodu lub zakończenia paragonu.

2.5.2 Sprzedaż towaru z ilością inną niż jednostkowa

Jeżeli towar chcemy sprzedać w ilości innej niż jednostkowa, np. 5 opakowań, to przed przeczytaniem kodu kreskowego należy:

Metoda 1

Nacisnąć klawisz , wyświetli się:

UŻYJ CZYTNIKA LUB
PODAJ ILOŚĆ:

a następnie  , wyświetli się:

UŻYJ CZYTNIKA LUB
PODAJ ILOŚĆ: 5

Przystawienie czytnika kodu kreskowego do etykiety spowoduje wyświetlenie pozycji towarowej i wydrukowanie jej na paragonie.

7. ZUPA INST. BARSZCZ
5 szt. 7,50

Metoda 2



Nacisnąć klawisz , wyświetli się:

UŻYJ CZYTNIKA LUB
PODAJ ILOŚĆ:

Przystawiamy czytnik kodu kreskowego do etykiety towaru.

Kasa wyszukuje towar o tym kodzie i wyświetla:

2036 ZUPA INST. PIECZARK.
1 szt. 1,50

następnie wpisujemy ilość   i wyświetli się:

8. ZUPA INST. PIECZARK.
5 szt. 7,50

co spowoduje wyświetlenie pozycji towarowej i wydrukowanie jej na paragonie.

3. Rabat lub narzut na pozycję sprzedaży

Możliwe jest udzielenie rabatu lub narzutu na pozycję sprzedaży. Wartość maksymalnego rabatu ustawia się pod adresem 02 05 04, natomiast wartość maksymalnego narzutu pod adresem 02 05 05. Zablokowanie możliwości udzielania rabatu lub narzutu następuje przez ustawienie maksymalnych wartości na 0.

Maksymalnego rabatu udziela się , natomiast narzutu klawiszem .

4. Podsuma paragonu

Pomiędzy poszczególnymi pozycjami sprzedaży możliwe jest wyświetlenie ilości zrealizowanych pozycji i ich sumarycznej kwoty do zapłaty.

Naciśnięcie klawisza powoduje wyświetlenie:

5 p	SUMA PLN	86,00
	ZAPŁ. GOT. PLN	86,00

Jednocześnie na wyświetlaczu klienta wyświetla się kwota do zapłaty.

Wyjście z podsumy następuje przez powtórne naciśnięcie klawisza lub .

5. Zakończenie paragonu

W celu zakończenia paragonu należy nacisnąć klawisz , co spowoduje wyświetlenie informacji

o liczbie pozycji oraz kwocie do zapłaty:

Na wyświetlaczu klienta także pojawia się kwota do zapłaty.

W przypadku gdy nastąpiła zapłata gotówką w kwocie zgodnej z podaną należy nacisnąć klawisz , co spowoduje wydruk zakończenia paragonu (gdy funkcja OBOWIĄZEK WPISANIA ZAPŁATY – adres 02 05 10, jest ustawiona na nie).

W przypadku gdy zapłata następuje kwotą wyższą od sumy do zapłaty, należy po naciśnięciu klawisza wprowadzić przyjętą kwotę,

np. co spowoduje wyświetlenie:

4 p	SUMA PLN	73,60
	ZAPŁ. GOT. PLN	73,60

Naciśnięcie klawisza powoduje wyświetlenie:

4 p	SUMA PLN	73,60
	RESZTA PLN	26,40

oraz wydruk zakończenia paragonu. Na wyświetlaczu klienta pojawia się także kwota reszty do wydania.

6. Zakończenie paragonu z użyciem innej płatności niż gotówka

Jeżeli w kasie zdefiniowana jest dodatkowa płatność innym środkiem płatniczym i zapłata ma być dokonana tą

płatnością, to po naciśnięciu klawisza należy nacisnąć klawisz odpowiedniej płatności np. .

Wyświetli się:

Klawiszem spowodujemy zakończenie paragonu.

4 p	SUMA PLN	73,60
	BON OKOLICZN.	73,60

Uwaga: W przypadku zapłaty płatnością inną niż gotówka w kwocie większej od sumy do zapłaty, wypłata reszty traktowana jest przez kasę jako wypłata gotówką.

7. Zakończenie paragonu z rabatem procentowym na cały paragon

Kasa posiada możliwość udzielenia rabatu procentowego na cały paragon za wyjątkiem pozycji sprzedaży i przyjęcia opakowań zwrotnych. Maksymalny rabat definiuje się pod adresem 02 05 04.

Po naciśnięciu klawisza

Razem

 i wyświetleniu:

4 p	SUMA PLN	10,00
	ZAPŁ. GOT. PLN	10,00

naciskamy klawisz

Menu Rabat

0

 %, wyświetli się:

4 p	SUMA PLN	10,00
	PODAJ RABAT	0%

Wprowadzamy rabat w procentach np.

5

 i wyświetli się:

4 p	SUMA PLN	10,00
	PODAJ RABAT	5%

Po naciśnięciu klawisza

Zatwierdź

, wyświetli się:

4 p	SUMA PLN	9,50
	ZAPŁ. GOT. PLN	9,50

Dalej postępujemy jak w wyżej opisanych przypadkach zakończenia paragonu.

8. Edycja paragonu i kasowanie pozycji sprzedaży

Przejdzie do przeglądania i kasowania pozycji sprzedaży uzyskujemy przez naciśnięcie klawisza

Czyść	
E	E

.

Wyświetli się, ostatnia wprowadzona pozycja sprzedaży poprzedzona znakiem - (minus).

-	ZUPA INST. PIECZARK.	
	5 szt.	7,50

Kasujemy ją klawiszem

Zatwierdź

, wtedy wyświetli się:

skas =	ZUPA INST. PIECZARK.	
	5 szt.	7,50

Drukarka wydrukuje pozycję korygującą a na wyświetlaczu klienta pojawi się informacja o korekcie.

W przypadku konieczności skasowania innej niż ostatnia pozycja po naciśnięciu klawisza

Czyść	
E	E

 naciskać klawisz

↑	
J	=

,

aż do odnalezienia szukanej pozycji do skasowania. Klawiszem

↓	
0	ó

 możliwe jest poruszanie się po pozycjach paragonu w kierunku odwrotnym. Tą metodą możliwy jest przegląd wszystkich pozycji na paragonie w celu sprawdzenia ich poprawności.

9. Sprzedaż towarów z użyciem wagi

W celu sprzedaży towarów z użyciem wagi należy:

po wybraniu towaru dowolną z metod,
gdy na wyświetlaczu wyświetli się:

0351	SER EDAMSKI	
	1,000 kg	20,00

położyć towar na wadze (i w zależności od jej rodzaju), nacisnąć klawisz przesłania danych (np. PRINT) na wadze lub przystawce wagowej.

Na wyświetlaczu pojawi się:

1.	SER EDAMSKI	
	0,100 kg	2,00

Drukarka wydrukuje pozycję towarową a na wyświetlaczu klienta pojawi się odpowiednia informacja.

W tabeli (rozdział 8) podano sposób ustawienia parametrów kasy w zależności od użytej wagi.

Towar powinien mieć zdefiniowane trzy miejsca po przecinku przy podawaniu ilości.

10. Sprzedaż i przyjmowanie opakowań zwrotnych

Kasa umożliwia sprzedaż i przyjęcie opakowania zwrotnego. Sprzedaż opakowań zwrotnych odbywa się w taki sam sposób jak przy sprzedaży normalnego towaru, za wyjątkiem braku procesu wydruku, który zastępuje sygnał potwierdzający brzęczyka.

Na wyświetlaczu pojawia się wtedy:

sprz.	BUTELKA Z PIWA 0.5L	
	1 szt.	0,30

W przypadku przyjęcia opakowania zwrotnego postępujemy tak samo z tym, że zamiast zatwierdzenia ilości towaru

naciskamy klawisz

Zwr.op.
Płat.3
P 0

. Na wyświetlaczu pojawi się:

zwrt.	BUTELKA Z PIWA 0.5L	
	1 szt.	0,30

W tym przypadku również nie następuje wydruk, tylko sygnał potwierdzający brzęczyka.

W przypadku gdy mamy do czynienia z operacją sprzedaży i przyjęcia tej samej ilości tego samego opakowania zwrotnego, operację przeprowadza się w następujący sposób:

Gdy po wykonaniu sprzedaży opakowania na wyświetlaczu pojawi się:

sprz.	BUTELKA Z PIWA 0.5L	
	1 szt.	0,30

naciskamy klawisz

Zwr.op.
Płat.3
P 0

, na wyświetlaczu pojawia się:

zwrt.	BUTELKA Z PIWA 0.5L	
	1 szt.	0,30

i następuje potwierdzenie sygnałem brzęczyka.

Pozycje sprzedaży dotyczące opakowań zwrotnych drukują się po linii ze znakiem loga fiskalnego.

11. Sprzedaż wiązana

Kasa umożliwia prowadzenie sprzedaży związanej, tj. sprzedaży towaru pierwszego zawsze ze zdefiniowanym towarem drugim. Wiązania towarów definiuje się w menu FUNKCJE KIEROWNIKA. Metoda ta przyspiesza sprzedaż tych towarów, których sprzedaż prowadzona jest zawsze razem. Po powiązaniu towarów sprzedaż towaru pierwszego wymusza automatyczną sprzedaż towaru drugiego w takiej samej ilości jak towaru pierwszego. Oznacza to, że wystarczy wybrać i zrealizować sprzedaż towaru pierwszego. Postępowanie podczas sprzedaży jest analogiczne jak dla normalnej sprzedaży.

12. Sprzedaż towarów ze zmienną ceną

Kasa posiada możliwość zdefiniowania trybu sprzedaży wszystkich towarów ze zmienną ceną. Parametr zezwolenia na zmienną cenę ustawia się w menu FUNKCJE KIEROWNIKA.

Tryb ten wykorzystuje się w przypadku, kiedy nie chcemy wprowadzać do pamięci kasy dokładnych cen każdego towaru. Sprzedaż odbywa się w ten sposób, że po wybraniu towaru możliwe jest podanie jego ceny.

Przy sprzedaży towarów ze zmienną ceną, szczególnie zalecana jest metoda wyboru towaru za pomocą zdefiniowanych klawiszy na klawiaturze literowej.

W takim przypadku klawiszom, do których przypisane są towary, należy nadać nazwy ogólne jak np. MIĘSO, NABIAŁ, PIECZYWO, SŁODYCZE, itp.

Wytworzenie pozycji sprzedaży w tym trybie polega na:

wybraniu towaru ogólnego:

0220	PIECZYWO	
	1 szt.	1,00

naciśnięciu klawisza

Cena
Narzut
c ⌚ Ć

 pojawi się wtedy napis:

0220	PIECZYWO	
	PODAJ CENĘ:	0,00

wpisujemy cenę

2	,	.	5
W		Z	S

 wyświetli się:

0220	PIECZYWO	
	PODAJ CENĘ:	2,50

Po naciśnięciu

Zatwierdź

 wyświetli się:

0220	PIECZYWO	
	1 szt.	2,50

naciśnięciu

Zatwierdź

 wyświetli:

1.	PIECZYWO	
	1 szt.	2,50

a drukarka wydrukuje pozycję sprzedaży.

13. Przykład sprzedaży

Wpisujemy numer towaru

6

 /

2

 ,

3

Spc. X , pokazuje się:

Wybieramy towar klawiszem

Zatwierdź

 , pokazuje się:

Po wpisaniu żądanej ilości

3

Spc. X pokazuje się:

Po naciśnięciu

Zatwierdź

 pokazuje się:
i drukuje się sprzedana pozycja na paragonie.

Uwaga: W tym miejscu można udzielić rabatu lub narzutu na pozycję.

Podsumowujemy transakcję klawiszem

Razem

 , pokazuje się:

Kończymy paragon naciśnięciem klawisza

Zatwierdź

 . Następuje wydruk zakończenia paragonu.

Poniżej przedstawione są przykładowe dokumenty sprzedaży towarów i opakowań zwrotnych.

0623	MIÓD KORZENNY 0.5L	
------	--------------------	--

0623	MIÓD KORZENNY 0.5L	
	1 but.	6,00

0623	MIÓD KORZENNY 0.5L	
	3 but.	18,00

1.	MIÓD KORZENNY 0.5L	
	3 but.	18,00

1 p	SUMA PLN	18,00
	ZAPŁ. GOT. PLN	18,00

ELZAB SA			
KRUCZKOWSKIEGO 39			A
41-813 ZABRZE			
TEL:+48(32)2722021			
FAX:+48(32)2722583			
NIP 648-000-02-55			
06r04.20 wydr.0077			B
PARAGON FISKALNY			
MCCHICKEN			
1*1,69=	1,69B		C
CHICKEN MCNUGGETS			
1*1,79=	1,79B		D
Sp.op.B	3,70		
PTUB=7,00%	0,23		E
RAZEM PTU	0,23		F

SUMA PLN	3,48		G
ZAPŁ.GOT.PLN	3,48		

nr parag.0014/0015			H
#0130	14:54		I
PL BCA 00000000			J

ELZAB SA			
KRUCZKOWSKIEGO 39			
41-813 ZABRZE			
TEL:+48(32)2722021			
FAX:+48(32)2722583			
NIP 648-000-02-55			
06r04.20 wydr.0079			
#NIEFISKALNY#			
OPAK.ZWROTNE #0500			K
1*0,19=	0,19		
OPAK.ZWROTNE #0501			L
-2*0,39=	-0,78		

SUMA PLN	0,00		
RESZTA PLN	0,59		

#NIEFISKALNY#			
#0130	13:12		
00000000			

- A - nagłówek paragonu (nazwa i adres punktu sprzedaży)
- B - data i numer kolejny wydruku
- C - pozycja towarowa (nazwa, ilość, cena jednostkowa, wartość pozycji)
- D - symbol stawki PTU towaru
- E - kwota podatku w danej stawce podatkowej
- F - sumaryczna kwota podatku
- G - sumaryczna kwota sprzedaży
- H - numer paragonu dla danego raportu dobowego / numer raportu dobowego do którego zostanie zaliczona sprzedaż
- I - numer kasy, numer kasjera i czas zakończenia paragonu
- J - logo fiskalne i numer unikatowy
- K - pozycja sprzedaży opakowania zwrotnego
- L - pozycja przyjęcia opakowania zwrotnego

Uwaga: Jeżeli sprzedaż zakończyła się w innym dniu niż data rozpoczęcia paragonu jest to sygnalizowane znakiem plus (+) przed godziną wydrukowania paragonu.

14. Płatność drugą walutą

Kasa umożliwia płatność w innej walucie niż podstawowa. W chwili obecnej walutą podstawową jest złoty. Jeżeli kasa ma przyjmować także płatności np. w euro, należy w funkcji USTAWIENIA WALUT (adres 02 05 22 FUNKCJE KIEROWNIKA) zdefiniować kurs wymiany (jeżeli kurs ten jest równy 0 przyjmowanie płatności w drugiej walucie jest niemożliwe). Można zdefiniować cztery waluty dodatkowe i określić którą walutą będzie wypłacana reszta.

Podczas sprzedaży po podsumowaniu paragonu klawiszem Razem . Na wyświetlaczu kasjera

wyświetlony zostanie napis SUMA oraz kwota sumy do zapłaty np.:

1 p	SUMA PLN	99,00
	ZAPŁ.GOT. PLN	99,00

Najpierw należy wprowadzić kwoty zapłacone w pierwszej walucie, np. gotówka 70 zł, w sposób opisany wyżej

w tym rozdziale i zatwierdzić klawiszem:

Zatwierdź

Pojawi się komunikat pokazujący ile jeszcze pozostało do zapłaty:

1 p	SUMA PLN	99,00
	ZAPŁ.GOT. PLN	29,00

Następnie klawiszem Cena
Narzut
€ € można przejść do płatności w drugiej walucie:

1 p	SUMA EUR	6,30
	ZAPŁ.GOT. EUR	6,30

Na wyświetlaczu pojawi się suma pozostała do zapłacenia, przeliczona na drugą walutę. Można wtedy wprowadzić kwotę

wpłaconą przez klienta w tej walucie np. 7 euro i zatwierdzić klawiszem Zatwierdź . Rozpocznie się wydruk paragonu, a na wyświetlaczu pojawi się reszta do zwrócenia,

np. jeżeli ustawiono resztę w złotych:

1 p	SUMA EUR	6,30
	RESZTA PLN	3,20

W każdej chwili z wprowadzania drugiej waluty można wycofać się

klawiszem Wyjdź
A A .

Obok przedstawiony jest przykład paragonu z płatnością w drugiej walucie.

Kwota wypłaconej reszty jest odliczana na raportach kasjerskich odpowiednio od wpływów w gotówce pierwszej waluty (jeżeli wybrano wypłacanie reszty w złotych) albo od wpływów w drugiej walucie (jeżeli wybrano wypłacanie reszty w euro).

```
ZUK ELZAB
KRUCZKOWSKIEGO 39
41-813 Z A B R Z E
TEL:+48(32)2722021
FAX:+48(32)2722583
NIP 648-000-02-55
06r08.26 WYDR.0046
PARAGON FISKALNY
CZAJNIK ELEKTR.
1*99,00= 99,00A
Sp.op.A 99,00
PTUA=22,00% 17,85
Razem PTU 17,85
SUMA PLN 99,00
nr parag.0005/0002
#0130 09:34
PL BCA 000000000
```

```
-----
SUMA PLN 99,00
ZAPŁ.GOT.PLN 70,00
ZAPŁ.EUR 7,00
KURS: 1 EUR =
4,60 PLN
ROWNOWARTOSC PLN
32,20
RESZTA PLN 3,20
-----
```

Rozdział 8 - Dodatki

1. Specyfikacja techniczna kasy

- **Zasilanie sieciowe**

napięcie znamionowe	220 - 230 V
częstotliwość	47 - 63 Hz
pobór mocy	średnio 10W
- **z instalacji samochodowej**

napięcie /maksymalny pobór prądu	12 - 30V/max 1A
----------------------------------	-----------------
- **Gabaryty, masa**

głębokość	236 mm
szerokość	253 mm
wysokość	115 mm
masa	2,8 kg
- **Graniczne warunki pracy**

temperatura	5° - 35°C
wilgotność	40 - 80% (bez kondensacji)
- **Bezpieczeństwo**

Kasa wykonana jest w III klasie zabezpieczenia przeciwporażeniowego wg PN – EN 60950-1:2007.
Zasilacz do kasy wykonany jest w II klasie zabezpieczenia przeciwporażeniowego wg PN – EN 60950-1:2007.
- **Materiały eksploatacyjne**

papier	do drukarek termicznych
zalecany papier	marki ELZAB – kod: 2000122
postać	rolka 30 metrów
szerokość	28 ⁺⁰ _{-0,8} mm
średnica zewnętrzna	D [mm] ≤ 51
- **Drukarka**

typ mechanizmu	CITIZEN LT-286
zasada działania	liniowy termiczny
format	18 lub 9 kolumn
atrybuty	podwójna szerokość,
szybkość drukowania	7,5 wiersza/sekundę
- **Moduł fiskalny**

pojemność	2060 rekordów
-----------	---------------
- **Ilość towarów**

	2047
--	------
- **Ilość grup towarowych**

	16
--	----
- **Dane o towarze:**

nazwa o długości 18 znaków,
kod kreskowy towaru,
cena jednostkowa towaru,
liczba określająca dokładność podawania ilości towaru,
stawka podatku VAT,
- **Ilość stawek VAT**

	7
--	---
- **Liczba kasjerów**

	30
--	----

- **Ilość opakowań zwrotnych** 64
- **Ilość towarów związanych** 256
- **Bufor pozycji paragonowych** 2048 pozycji
- **Wyświetlacz kasjera** 2*24 znaki alfanumeryczny LCD podświetlany
- **Wyświetlacz dla klienta** 7 segmentowy, 9 pozycji cyfrowych
- **Klawiatura** 28 klawiszy wysokiej trwałości, klawiatura wielofunkcyjna (z polskimi znakami) z możliwością definiowania klawiszy
- **Interfejsy** ŁĄCZE PC do komunikacji z komputerem
i wagą ELZAB PRIMA gniazdo szuflady na pieniądze
ŁĄCZE SZEREGOWE dla wagi oraz
klawiaturowego czytnika kodów kreskowych
- **Dodatkowe wyposażenie kasy:** interfejs komputerowy kasy ELZAB Jota - kod: A11
przystawka wagowa PW - kod: PW1
szuflada na pieniądze:
ELZAB Gamma **A12** - kod: A12
ELZAB Gamma **A22** - kod: A22
ELZAB Gamma **B12** - kod: B12
kabel do szuflady Alfa - kod: SK02

Podstawowe parametry oferowanych szuflad:

Typ szuflady <i>Gamma</i>	kod:	ilość rzędów na monety	ilość przedziałów na monety	ilość pojemników na banknoty	masa (w kg)	głębokość (w mm)	szerokość (w mm)	wysokość (w mm)
A12	A12	1	4	6	6	355	327	124
A22	A22	2	8	6	7,6	431		
B12	B12	1	4	8	7,3	355	407	

Ostrzeżenie

Urządzenie to jest urządzeniem klasy A. W środowisku mieszkalnym może ono powodować zakłócenia radioelektryczne. W takich przypadkach można żądać od jego użytkownika zastosowania odpowiednich środków zaradczych.

2. Specyfikacja złącz interfejsu kasy

ŁĄCZE PC:

Numer styku	Nazwa sygnału	Uwagi
2	TxD	dane nadawane
5	RxD	dane odbierane
1	+5V	zasilanie
6	GND	
4	RTS	
3	SIN	wejście szeregowo wagi

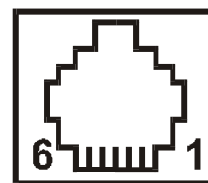

SZUFLADA:

Numer styku	Nazwa sygnału	Uwagi
1	CDS1	sygn. otwarcia
2	+24V	zasilanie
3	0V	masa

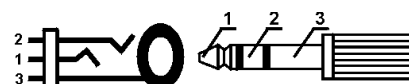

GNIAZDO ZASILANIA:



ŁĄCZE SZEREGOWE:

Numer styku	Nazwa sygnału	Uwagi
5	ZEGAR	czytn. kodów kreskow.
1	DANE	czytn. kodów kreskow.
2	SIN	wejście szeregowo wagi
3	GND	masa
4	+5V	zasilanie
6	DANE	wyjście szeregowo

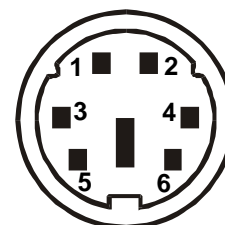

KABEL DO KOMPUTERA:

Komputer podłącza się do kasy za pośrednictwem specjalnego interfejsu (rysunek poniżej). Interfejs komputerowy kasy ELZAB Jota, kod: A11 (wymaga odrębnego zamówienia) zakończony jest z jednej strony wtykiem RJ12 dopasowanym do gniazda ŁĄCZE PC w kasie, a z drugiej gniazdem D-sub9, do którego podłącza się standardowy kabel RS232, który następnie podłącza się do złącza COM w komputerze.

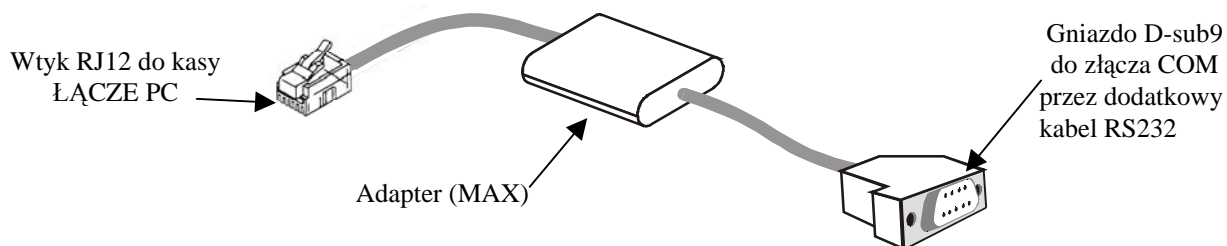

Standardowy kabel RS232 zakończony jest z jednej strony wtykiem a drugiej gniazdem D-sub9. Schemat wewnętrznych połączeń kabla przedstawiono na następnej stronie.

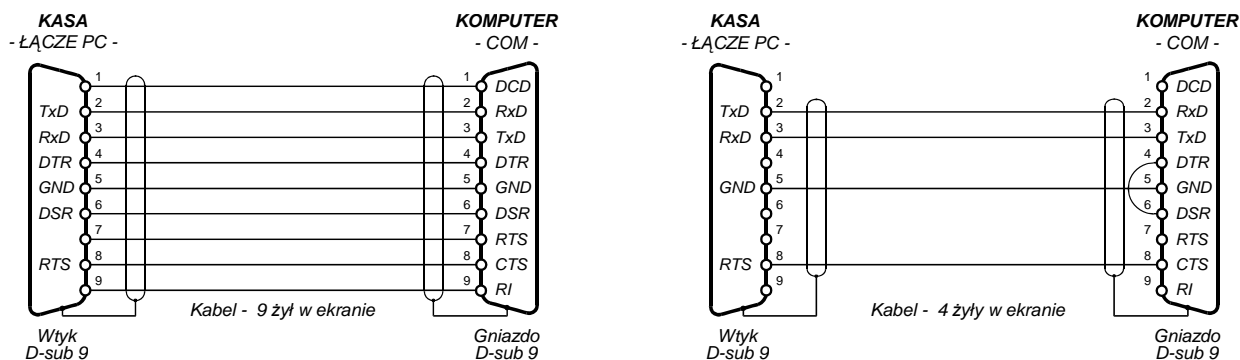

Schemat połączeń kabla do komputera (2 równoważne wersje):

3. Sytuacje sygnalizowane na wyświetlaczu kasjera i tryb postępowania

Komunikat na wyświetlaczu kasjera	Postępowanie
BŁĄD W CENIE	Błędnie wprowadzano cenę towaru w danej pozycji podczas sprzedaży ze zmienną ceną.
BŁĄD W ILOŚCI	Błędnie wprowadzano ilość towaru w danej pozycji.
BŁĄD W NUMERZE NIP	W ostatniej linii nagłówka przeznaczony na numer identyfikacji podatkowej wpisano błędne dane.
BRĄK KOMUNIKACJI Z DRUK.	Wyłączyć i włączyć kasę. Jeżeli pojawi się ponownie wezwać serwis.
BRĄK MIEJSCA NA OPAKOW.	Można zdefiniować do 64 opakowań. Brak miejsca na wpisanie dalszych.
BRĄK MIEJSCA NA WIĄZANIE	Można zdefiniować do 256 towarów wiązań towarów. Brak miejsca na wpisanie dalszych.
BRĄK NAZWY TOWARU	Nie ma takiego towaru.
BRĄK PAMIĘCI FISKALNEJ	Do modułu fiskalnego nie podłączono pamięci fiskalnej. Należy wezwać serwisanta w celu prawidłowego podłączenia pamięci.
BRĄK PAPIERU W DRUKARCE LUB PODNIESIONA GŁOWICA	Przed wydrukiem założyć nową rolkę w drukarce, lub opuścić dźwignię dociskająca głowicę termiczną do papieru (po wymianie papieru mogła pozostać podniesiona dźwignia).
BRĄK PAPIERU W DRUKARCE ZAŁÓŻ NOWĄ ROLKĘ	Założyć nową rolkę w drukarce i nacisnąć <ZATWIERDŹ>. Wydruk zostanie dokończony.
BRĄK RAPORTÓW W OKRESIE	Podczas drukowania fiskalnych raportów okresowych w zadanym okresie nie znaleziono żadnych raportów dobowych - nie można więc wydrukować raportu okresowego.
BRĄK STAWEK PODATKOWYCH	Wszystkie stawki są ustawione jako rezerwowe. Jest to stan w którym kasę dostarcza producent. Przed pierwszą sprzedażą należy zdefiniować przynajmniej jedną stawkę podatkową.
BRĄK STAWKI PODATKOWEJ	Stawka podatkowa użyta przy definiowaniu tego towaru nie została wprowadzona.
BRĄK TOWARU O KODZIE	Nie znaleziono towaru o takim kodzie kreskowym.
BRĄK UPRAWNIENÍ	Kasjerowi nie zostały przyznane uprawnienia do używania tej funkcji.

Komunikat na wyświetlaczu kasjera	Postępowanie
DOKUMENT DO WYDRUKOWANIA	Nacisnąć klawisz <ZATWIERDŹ>. Wydruk zostanie dokończony.
INNE LICZBY MIEJSC PO P.	Nie można związać ani sprzedać jako powiązanych towarów, które mają różne liczby miejsc po przecinku.
KASJER MA OTWARTĄ ZMIANĘ	Nie można skasować kasjera, który ma otwartą zmianę.
MNIEJ NIŻ 30 REKORDÓW	Skontaktować się z serwisem w sprawie wymiany modułu fiskalnego na nowy z powodu zapelnienia.
NASTĘPNY PRZEGLĄD PRZED: 05r11.20	Kasa ma włączoną funkcję przypominania przed raportem fiskalnym dobowym o terminie następnego przeglądu. W celu wykonania raportu dobowego należy nacisnąć klawisz <ZATWIERDŹ>.
NIE MOŻE BYĆ SKASOWANY !	Nie można skasować tego towaru, ponieważ został zdefiniowany albo zmieniono mu stawkę podatkową, a raport z tej zmiany nie został jeszcze wydrukowany. Operacja ta będzie możliwa po wykonaniu fiskalnego raportu dobowego.
NIEZDEFINIOWANA PŁATNOŚĆ	Naciśnięty klawisz nie ma zdefiniowanej formy płatności.
NIEZEROWA SPRZEDAŻ / ZWROT	Nie można skasować towaru, jeżeli jego stany sprzedaży lub zwrotów nie są wyzerowane. Należy wykonać raporty szczegółowy sprzedaży i zwrotów opakowań z wyzerowaniem stanów.
NIEZGODNA PAMIĘĆ FISK.	Niezgodność danych pomiędzy modułem fiskalnym i pamięcią fiskalną. Należy wezwać serwisanta.
NISKIE NAPIĘCIE AKUMULATORA PAMIĘCI CMOS	Jeżeli komunikat pojawia się przez kilka dni (pomimo, że kasa była włączona przez kilka godzin), wezwać serwis.
NISKIE NAPIĘCIE BATERII ZEGARA	Skontaktować się z serwisem w celu wymiany pakietu modułu fiskalnego.
SKASOWANA PAMIĘĆ CMOS	Wezwać serwis.
TAKA NAZWA JUŻ ISTNIEJE	Istnieje już towar z taką nazwą. W kasie nie można zdefiniować dwóch towarów o jednakowych nazwach.
TAKI KOD JUŻ ISTNIEJE!	Podczas definiowania towaru wprowadzono kod kreskowy używany już przez inny towar.
TAKIE HASŁO JUŻ ISTNIEJE	Podczas definiowania hasła kasjera wprowadzono hasło używane już przez innego kasjera.
TE TOWARY SĄ TAKIE SAME!	Nie można związać towaru z samym sobą.
TOWAR JEST SKASOWANY	Towar z tym numerem został skasowany, ale raport z kasowania nie został jeszcze wydrukowany. Do czasu wydrukowania nie można zdefiniować towaru pod tym numerem. Wydruk raportu skasowanych towarów nastąpi przed paragonem lub przed raportem fiskalnym dobowym.
TOWAR ZABLOKOWANY	Sprzedaż tego towaru jest zablokowana.
TYLKO DLA PR. MAGAZYNOW.	Jeżeli jest ustawiona opcja PROGRAM MAGAZYNOWY w menu USTAWIENIA, to nie można zmieniać i kasować towarów z klawiatury tylko za pomocą programu zainstalowanego na komputerze.
USZKODZONE DANE ZEGARA	Uszkodzone dane w pamięci modułu fiskalnego. Usterka może być usunięta tylko przez serwis fabryczny.
WYKONAJ RAPORT DOBOWY	Przed wejściem do tej opcji należy wykonać raport fiskalny dobowy.

Komunikat na wyświetlaczu kasjera	Postępowanie
WYKONAJ ZALEGŁY RAP.DOB.	Nie został wykonany raport fiskalny dobowy. Należy wykonać go teraz. Do czasu tej operacji dalsza sprzedaż jest niemożliwa.
WYSTĄPI BŁĄD W ILOŚCI SPRZEDANEGO TOWARU	Wystąpi zmiana liczby miejsc po przecinku dla towaru, który ma niezerowe liczniki sprzedaży.
ZA DUŻĄ ILOŚĆ POZYCJI ZAKOŃCZ PARAGON	W paragonie może być maksymalnie 99 pozycji sprzedaży.
ZA DUŻĄ KWOTA	Ilość razy cena jednostkowa jest zbyt duża (większa od 9999999,99).
ZA DUŻĄ SUMA ZAKOŃCZ PARAGON	Suma sprzedaży na cały paragon jest zbyt duża (większa od 9999999,99).
ZA DUŻY RABAT	Próba udzielenia rabatu większego niż maksymalny, zdefiniowanego w menu USTAWIENIA.
ZALEGŁE DANE DO ODCZYTU	W dniu poprzednim nie nastąpił odczyt danych przez komputer. Aby otworzyć zmianę należy wprowadzić hasło AGAT. Pojawia się gdy w menu USTAWIENIA wybrano opcję odczytu danych przez komputer.
ZEGAR BYŁ DZIŚ PRZESTAW.	Przestawianie zegara jest możliwe tylko raz na dobę o ± 60 minut. Następne przestawienie możliwe będzie jutro.
ZMIANA NIE JEST OTWARTA	Aby wejść do tej opcji kasjer powinien mieć otwartą zmianę.
ZMIĘŃ PIERWSZY ZNAK	Nazwa towaru nie może zaczynać się od spacji.
ZWORA SERWISOWA JEST W POŁOŻENIU SERWISOWYM	Sprzedaż możliwa jest tylko przy zworze serwisowej w pozycji normalnej. Należy wezwać serwisanta.

4. Rozgałęźnik do kasy

Kasa posiada wspólne gniazdo ŁĄCZE SZEREGOWE do podłączenia wagi i czytnika. Przy jednoczesnym podłączeniu obu urządzeń wymagane jest użycie rozgałęźnika do kasy. Schemat rozgałęźnika przedstawia rysunek.

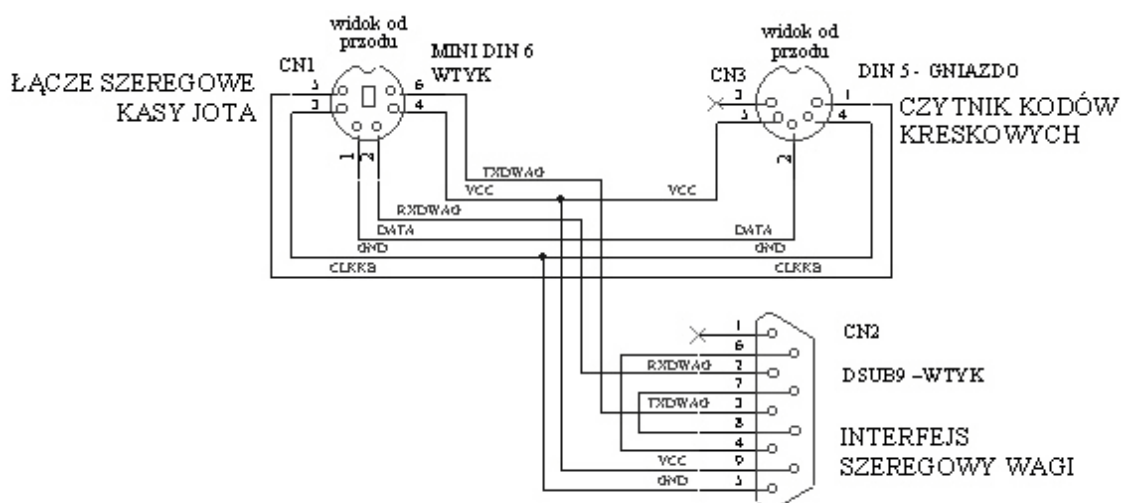



5. Sygnalizacja trybu oszczędzania zasilania kasy

Kasa posiada wbudowany mechanizm oszczędzania energii zgromadzonej w akumulatorze oraz ostrzega sygnałem dźwiękowym gdy jest on bliski rozładowania. Gdy kasa jest zasilana z akumulatora następuje wygaszenie wyświetlacza klienta oraz wyłączenie podświetlenia wyświetlacza kasjera po 30 sekundach od ostatniej operacji

wykonanej na kasie. Do poprzedniego stanu wyświetlacz powraca po naciśnięciu dowolnego klawisza. Zanik napięcia sieciowego sygnalizowany jest pojedynczym sygnałem akustycznym. Zbyt niskie napięcie akumulatora sygnalizowane jest sygnałem akustycznym co 10 sekund.

6. Podłączenia wag

Ustawienie parametrów w zależności od rodzaju stosowanej wagi

Rodzaj wagi	Sposób konfiguracji wagi	Przekazanie wyniku z wagi do kasy - przez naciśnięcie:
ELZAB Prima	Protokół transmisji: Podstawowy (Proto0) – kasa przyjmuje każdy wynik ważenia z wagi lub Rozszerzony(Proto1) – kasa nie sprzedaje towaru, gdy obciążenie szalki wagi jest niestabilne	przycisku 
Radwag - seria WPT	_____	przycisku PRINT
Lublin* seria WTN (TURKUS)	Sposób wysyłania wartości masy: SR Protokół komunikacji: - P11	przycisku  (po uprzednim zaprogramowaniu wagi w tryb MANUAL)
Lublin* seria: TP, T1P, TN	Sposób wysyłania wartości masy: RS MAN Protokół komunikacji: - TPV	jak wyżej
MEDESA: CAT-7	jak wyżej	jak wyżej
Wagi z interfejsem typu „ ASTER ” (montow. od '97r)	_____	przycisku na wadze
Wagi przyłączone poprzez PRZYSTAWKĘ WAGOWĄ (kod: PW1) **	_____	przycisku na przystawce wagowej

* Wagi Lublin wymagają zastosowania kabla dopasowującego (tzw. przejściówki) posiadającego na jednym końcu złącze D-sub 25, a na drugim D-sub 9 (patrz rozpis złącza w instrukcji przystawki lub instrukcji serwisowej kasy).

** Do kasy można podłączyć poprzez przystawkę wagową następujące typy wag:

COPYFAX - HS7600P	ANGEL - AP1-15EX, AP1-15MX
MEDESA - CAT8, CAT9, CAT9.1	ZEG TYCHY - TESTUT B200
DIBAL - 200	

Przystawka wagowa umożliwia podłączenie również wag dostosowanych do bezpośredniego połączenia z kasą. Aktualna specyfikacja typów wag znajduje się w instrukcji obsługi przystawki wagowej.

7. Dodatkowe możliwości połączenia wag z kasą

Podłączenie dwóch wag do jednej kasy

Kasa posiada możliwość współpracy z dwiema wagami jednocześnie co wymaga wykonania przez serwisanta specjalnego rozgałęźnika. Wagi można połączyć z rozgałęźnikiem bezpośrednio lub poprzez przystawki wagowe PW.

Podłączenie dwóch kas do jednej wagi

Współpraca dwóch kas z jedną wagą wymaga również wykonania przez serwisanta odpowiedniego rozgałęźnika. Kasy należy połączyć z rozgałęźnikiem poprzez 2 przystawki wagowe PW.

Opis wykonania rozgałęźników, ich schematy oraz sposób przesyłania wyniku ważenia opisane są w instrukcji serwisowej.

Znaki handlowe użyte w niniejszej instrukcji:

CITIZEN

są znakami handlowymi CITIZEN Japan CMB Corporation.

Instrukcja przeznaczona jest do wyrobu:

Kasa ELZAB Jota

- 2047 PLU

- kod: M11

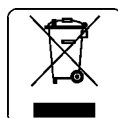

Data wprowadzenia wyrobu:	<i>2002</i>	<i>11-2010r</i>	Nr rysunku instrukcji:	M11IO00051
Nr KZ /Nr mikroformy	<i>022/36666</i>		Data ostatniej edycji:	02-08-2011

ADRESY FIRMOWE

Siedziba (godz. 8-16)

ul. Kruczkowskiego 39, 41-813 Zabrze, Polska
tel. +48 (32) 272 20 21, fax +48 (32) 272 81 90

Bezpłatna infolinia handlowa (godz. 8-16)
0 800 163 084

Dyżurny specjalista – porady techniczne
601 513 823 (godz. 8-18)

Dyżurny specjalista ds. wag
603 306 316 (godz. 8-18)

Serwis Producenta (godz. 8-16)
tel./fax +48 (32) 272 30 56
tel. +48 (32) 272 20 21 wew. 445
e-mail: serwis@elzab.com.pl

**Serwis Producenta
oddział Warszawa** (godz. 8-16)
ul. Taborowa 14, 02-699 Warszawa
e-mail: serwis.warszawa@elzab.com.pl
tel. +48 (22) 852 27 27, 852 27 29
fax +48 (22) 852 27 32

Serwis producenta

oddział Wrocław (godz. 8-16)
ul. Słubicka 22, 53-615 Wrocław
tel. +48 (71) 355 74 72, 359 55 21, 355 92 25
e-mail: serwis.wroclaw@elzab.com.pl

Serwis producenta

oddział Poznań (godz. 8-16)
ul. Akacyjowa 4, 62-002 Suchy Las
tel. +48 (61) 855 18 81
tel./fax +48 (61) 855 18 78
e-mail: serwis.poznan@elzab.com.pl

Marketing

(godz. 8-16)
tel. +48 (32) 272 20 21 wew. 396, 268
tel. +48 (32) 272 30 51
e-mail: marketing@elzab.com.pl

Szkolenia, porady techniczne

(godz. 8-16)
tel. +48 (32) 272 26 23
tel. +48 (32) 272 20 21 wew. 219, 220, 419, 422, 425
e-mail: help@elzab.com.pl

NAGRODY, WYRÓŻNIENIA, CERTYFIKATY



Cztery Złote Medale
MTP Międzynarodowe
Targi Poznańskie – Infosystem



Pięć Medali Europejskich
przyznanych przez
Komitet Integracji Europejskiej
i Business Centre Club



Laureat konkursu
Łoży Katowickiej
Business Centre Club
CEZARY ŚLĄSKIEGO
BIZNESU 2010

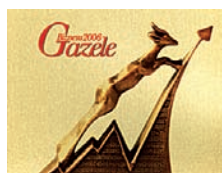

Złoty koszyk
sieci handlowej
eLDe



„Jakość Roku 2010”
wg. Redakcji Biznes Raportu
w Dzienniku Gazecie Prawnej
oraz Ekspertów Polskiego
Centrum Badań i Certyfikacji SA

